

**märklin**

**märklin**  
my world

**3+**



**märklin**  
START UP



**2024** KATALOG

**6+**





# MÄRKLIN MY WORLD x MÄRKLIN START UP

Hallo liebe Eltern, Großeltern, Tanten, Onkel und kleine Eisenbahnfreunde!

Das ist unser Märklin Katalog für Kinder. Hier sind die beiden Sortimente mit Spielzeugeisenbahnen für Kinder ab 3 Jahren und Modelleisenbahnen für Kinder ab 6 Jahren in einem gemeinsamen Katalog zusammengefasst. So können unsere kleinsten Eisenbahnfreunde in ihren my world Lieblingsmodellen stöbern und dabei schon erste Blicke auf die START UP Modelle für später werfen. Das ist praktisch, denn sie können Opa und Oma gleich zeigen, welche Modelle noch gebraucht werden und wie die Eisenbahn in den nächsten Jahren aussehen soll.

Wir wünschen viel Spaß beim Blättern und hoffen, dass unsere Auswahl an tollen Produkten gefällt!

Übrigens: haltet die Augen offen für unser kleines Gewinnspiel!



3+



6+



märklin  
my world

3+





# Willkommen in der Welt von Märklin my world!

Mit der Märklin my world Spielzeugeisenbahn für Kinder ab 3 Jahren fällt der Start ganz leicht: Mit dem Sortiment Märklin my world können Kinder in verschiedene Themenwelten mit tollen Zügen, großen Gebäuden und viel Zubehör eintauchen. Dabei können Gleise verlegt, Bahnhöfe gebaut, Signale gestellt und durch Tunnel gefahren werden. Dabei sind die Kinder kreativ und lernen spielend ihre Hände einzusetzen.

Die Lokomotiven sind batterie- oder akkubetrieben, haben Licht und spielen verschiedene Sounds. Magnetkupplungen sorgen dafür, dass die Wagen blitzschnell ankuppeln und ein langer Zug gebildet werden kann. Der kabellose Power Control Stick ist extra für kleine Hände gemacht – mit ihm lassen sich der Zug, das Licht und alle Sounds steuern.

Die Gleise sind komplett aus Kunststoff, haben keine scharfen Kanten, Spitzen oder metallischen Teile und führen keinen Strom. Trotzdem lassen sie sich an das bekannte Märklin C-Gleis anstecken und ermöglichen so die einfache Überfahrt auf die Anlage vom Papa oder Opa.

## Pädagogisch Wertvoll – Spielen macht schlau!



Kreativität



Motorik



Logisches Denken



### Lichtfunktion

Alle Züge sind mit schaltbarer Frontbeleuchtung ausgestattet.



### Soundfunktion

Alle Züge sind mit Soundfunktionen ausgestattet.



### Abnehmbares Dach

Bei diesen Fahrzeugen lässt sich das Dach abnehmen.



### Maßstab H0/1:87

Alle Züge in der Spurweite H0 (16 mm) / 1:87 und daher auch auf allen H0-Anlagen einsetzbar.



### Wasserspritzfunktion

Manuell bedienbare Wasserspritze.



### Akkubetrieb

Diese Züge sind mit einem wiederaufladbaren Akku und USB-Ladekabel ausgestattet.



### Batteriebetrieb

Diese Züge sind batteriebetrieben.



### Magnetkupplungen

Kindgerechte Magnetkupplungen an allen Loks und Wagen.



### Dampfender Schornstein

Dampfentwickler auf Wasserbasis.



### Be- und entladen

Diese Fahrzeuge lassen sich beladen und entladen.



**29347 Startpackung „Autotransport“**

- Schnelles Aufladen des Akkus durch das USB-Ladekabel.
- Starke Diesellokomotive mit verschiedenen Sounds und Licht.
- Schiebewandwagen mit verladbarer Transportbox.
- Autotransportwagen mit klappbarer Verladerampe.
- Autos und Ersatzräder für zusätzliche Spielmöglichkeiten.

Ideale Erweiterung durch die Ergänzungspackung Verladung 44347.



€ 89,99\*

**Über die Schiene auf die Straße**

Das Autohaus erwartet freudig die Lieferung der beiden Sportwagen. Dein Güterzug mit der kraftvollen Diesellokomotive transportiert die beiden edlen Luxuskarossen auf dem speziellen Autotransportwagen sicher über die Schienen. Natürlich versorgst du deine Kunden auch gleich mit dem wichtigen Zubehör. Im Schiebewandwagen bringst du neue Reifen samt Gitterbox gleich mit.



190 x 85 cm / 75" x 33"

14x 12x 1x 1x 2x

48 cm / 18-7/8"



**Mehr Vielfalt und Spielspaß für Logistikprofis**

Mit dem Kranwagen bewegst du auch die schwersten Güter mühelos. Einfach die Verladestützen ausfahren und schon geht es los. Den 40-Fuß-Container samt Tragwagen kannst du dank des beigefügten Stickerbogens so gestalten, wie du ihn gerade einsetzen möchtest. Ob als Einsatzzentrale deiner Feuerwehr, als Büro deiner Bauleitung auf der Baustelle oder einfach nur als Gepäckcontainer – deiner Fantasie sind keine Grenzen gesetzt.

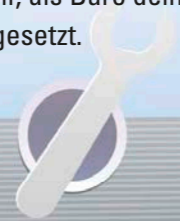

**44347 Ergänzungspackung Verladung**

- Vielfältige Spielmöglichkeiten durch Container und Kran.
- Gleismaterial abgestimmt zur perfekten Ergänzung aller gängigen Gleisbilder im Märklin my world Sortiment.
- Individuelle Gestaltungsmöglichkeit des Containers durch das Aufkleben von Stickern.



€ 29,99\*

AUTO SERVICE & REPAIR

P12

**44145 Schiebewandwagen**

- Der Schiebewandwagen kann geöffnet werden.
- Ausreichend Platz im Innenraum zum Beladen.
- Kindersichere Magnetkupplungen.
- Vielseitig verwendbarer Wagen – ideal zur Ergänzung von Güterzügen.



17 cm / 6-11/16"



€ 14,99\*



Die Ergänzungspackung ist die ideale Erweiterung zu den Startpackungen 29342, 29344, 29346 und 29347.

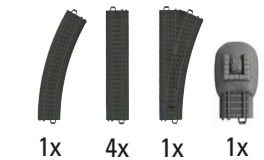

17 cm / 6-11/16"

17 cm / 6-11/16"



**Action und Abenteuer mit Batman!**

Das Batmobil bleibt ab sofort in der Garage. Batman jagt Bösewichte und Schurken jetzt nämlich mit dem Zug. Um immer schnell zur richtigen Zeit am richtigen Ort zu sein, braust der Superheld mit einem ICE3 im speziellen Batman-Design durch dein Kinderzimmer. Da können sich die Halunken jetzt schon warm anziehen.

**29345 Startpackung „Batman“**

- Spannendes Zugdesign aus der Welt von Batman und Gotham City.
- Tolles Spielvergnügen mit der Märklin my world Hochbahn und dem Spielen auf 2 Ebenen.
- Zug mit Licht und Soundfunktionen.
- Kinderleichte Bedienung dank Märklin Power Control Stick.
- Einfaches Kuppeln durch die Verwendung von Magnetcupplungen.
- Trittfestes, kindgerechtes Kunststoffgleis für den schnellen Auf- und Abbau – auch auf dem Fußboden.



€ 89,99\*

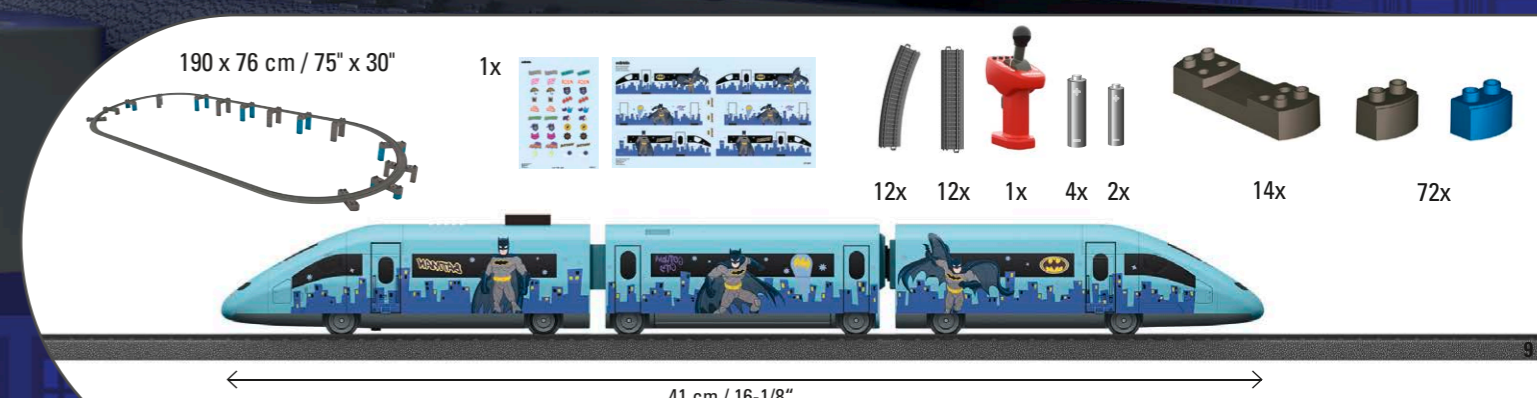



**23302 Kunststoffgleis-Ergänzungspackung Gleiswendel**

- Großes Ergänzungsset mit 24 Gleisen, 6 Adapterbausteinen und 48 Bausteinen.
- Optimale Ergänzung zur Startpackung Batman (Art. 29345).
- Einfacher Aufbau.

€ 29,99\*

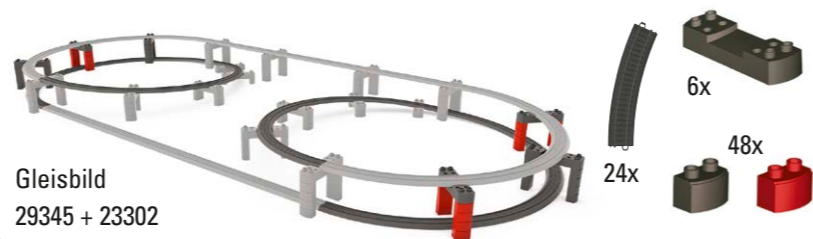
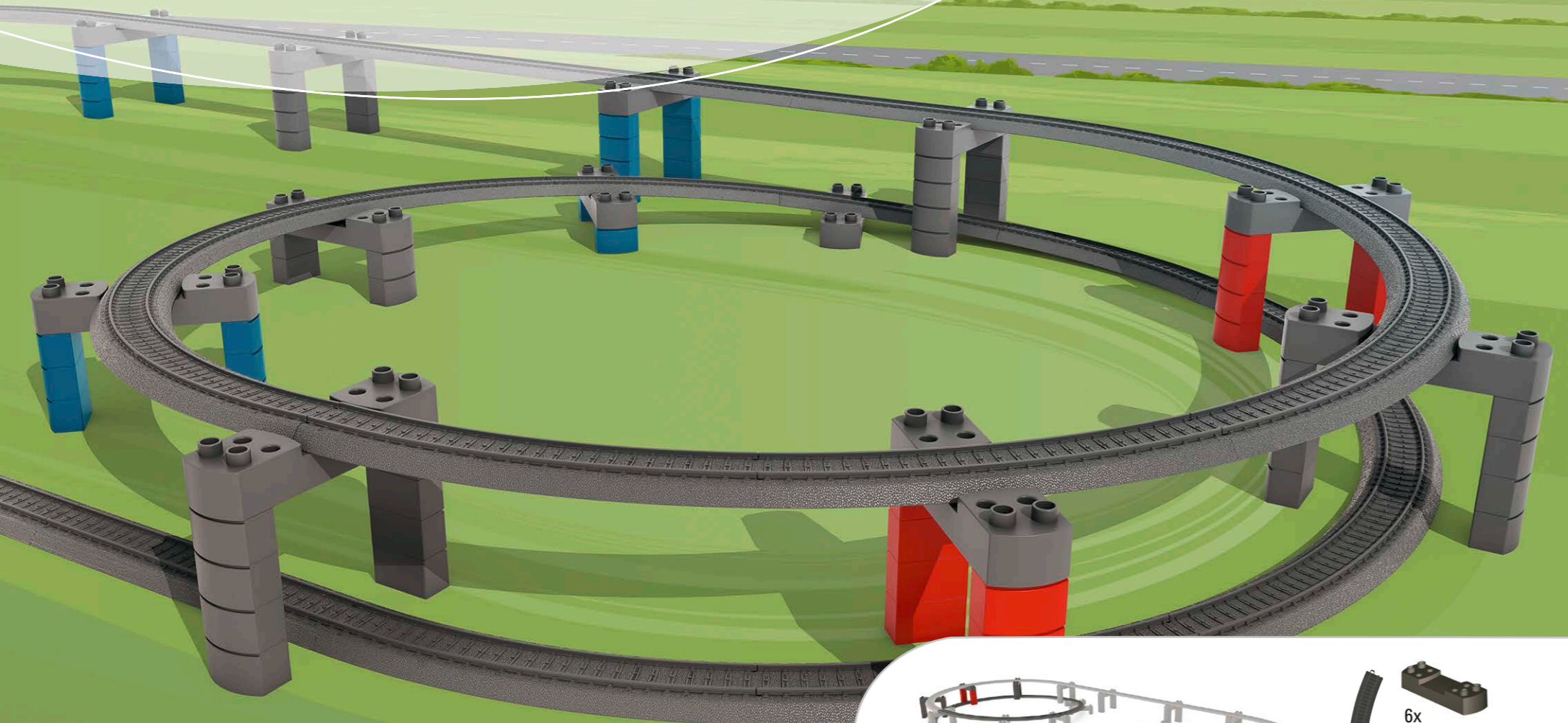

Gleisbild  
29345 + 23302

**72218 Baustein-Set Hochbahn-Brücke**

- Großes Brücken-Set mit insgesamt 37 Teilen.
- Optimale Ergänzung für jede my world Hochbahn.
- Einfacher und schneller Aufbau.

€ 16,99\*



*Optimale Ergänzung zu den  
my world Hochbahn Produkten!*

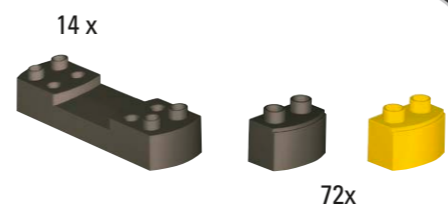

**72221 Baustein-Set Hochbahn Steigung und Gefälle**

- Großes Baustein-Set mit insgesamt 86 Teilen.
- Einfacher und schneller Aufbau einer Hochbahn.

€ 19,99\*



**29342 Startpackung „Hafenlogistik“**

- Schnelles Aufladen des Akkus durch das USB-Ladekabel.
- Moderne Elektrolokomotive mit verschiedenen Sounds und Licht.
- Container zum Beladen.
- Autotransportwagen mit klappbarer Verloaderampe.
- Autos für zusätzliche Spielmöglichkeiten.



€ 89,99\*



**Der kraftvolle Logistikprofi!**

Im Hafen liegt das Schiff vor Anker und wartet schon auf deine Ladung. Ob Autos oder Container: Dank der kraftvollen Elektrolok Vectron transportierst du deine Fracht mit dem Güterzug schnell und pünktlich zur Verladestation. Kaum hat der Ozeanriese sein Ziel erreicht, bringt dein Güterzug alle Waren zum finalen Bestimmungsort.



190 x 85 cm / 75" x 33"

14x 12x 1x 1x 2x

55 cm / 21-5/8"

Seht das Set in Action!



**Mehr Schienen, mehr Spaß!**  
Wenn du noch mehr verschiedene Strecken fahren möchtest, kannst du die Startpackung sofort mit der Gleisergänzungspackung 23400 erweitern.



**72223 Frachtschiff und Hafenkran**

- Frachtschiff mit vielen Beladungsmöglichkeiten.
- Frachtschiff ist schwimmfähig, auch zum Spielen in der Badewanne geeignet, mit zwei kleinen Rettungsboote zum Wasserspritzen.
- Hafenstation mit Kran als zentrales Spielelement.
- Inklusive LKW mit Container Auflieger.
- Maximales Spielvergnügen durch kindgerechten, steckbaren Bausatz mit vielerlei Spielmöglichkeiten.
- Hafenstation kompatibel mit dem Majorette Creatix Straßensystem.

Das Frachtschiff und die Hafenstation mit dem Kran sind die ideale Ergänzung zur Startpackung „Hafenlogistik“ 29342.



€ 39,99\*



**In die weite Welt hinaus**

Ganz schön viel los im Hafen. Im Minutentakt erreicht neue Fracht deine Verladestation. Über eine Rampe fahren LKW direkt in den Bauch des Frachtschiffs. Die Güterzüge werden über den massiven Kran entladen. Er hebt auch die schwersten Container vom Wagon und verstaut sie präzise im Frachtraum des Schiffs. Alles an Bord? Na dann: Leinen los!





**Es gibt viel zu tun im Verladebahnhof!**

Den Schutzhelm aufgesetzt und die Warnweste angelegt, denn heute bist du der Verlademeister im Kinderzimmer! Mit deinem Verladeterminale klappert alles reibungslos. Ob Autos oder Überseecontainer, alles wird schnell auf- und abgeladen. So kann der Güterzug bald wieder losfahren, denn das Schiff im Hafen kann nicht warten!

**72211 Güterverladebahnhof**

- Spielen auf zwei Ebenen.
- Drehbarer Kran mit Aufzug und Magnet für Containerverladung.
- Auffahrrampe mit Schranke für Autos.
- Silo zum Verladen von Ladegütern.
- Inklusive Modellauto.



€ 29,99\*

**72201 Batteriebetriebenes Signal**

- Wechselndes Lichtsignal – per Knopfdruck oder automatisch nach 7 Sek.
- Batterien inklusive.
- Lässt sich überall platzieren.



€ 11,99\*



2x

**72202 Tunnel**

- Ideale Ergänzung für alle Startpackungen.
- Robust und kinderleichter Aufbau.
- Tunnel aus 2 steckbaren Teilen.

€ 11,99\*





**29348 Startpackung „Glacier Express“**

- Schnelles Aufladen des Akkus durch das USB-Ladekabel.
- Elektrolokomotive mit Glacier Express typischen Sounds und Licht.
- Alle Wagen mit abnehmbarem Dach und Inneneinrichtung.
- Kindersichere Magnetkupplungen.
- Sehr realistisches Zugdesign.



€ 89,99\*

Panoramawagen mit transparenten Dächern.

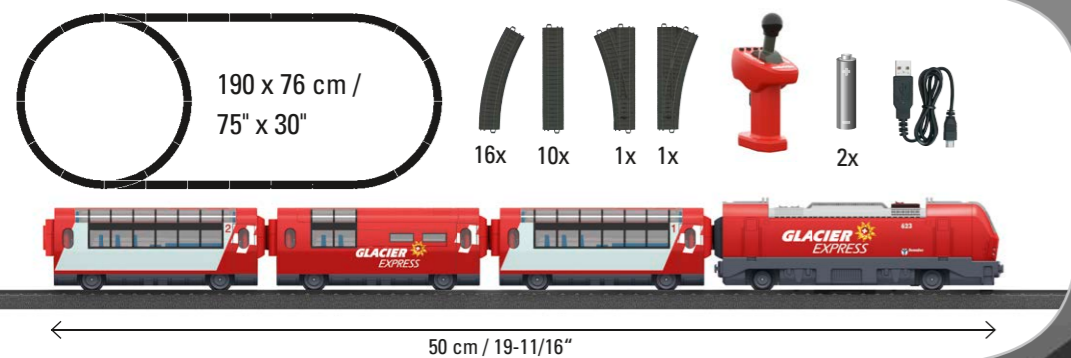
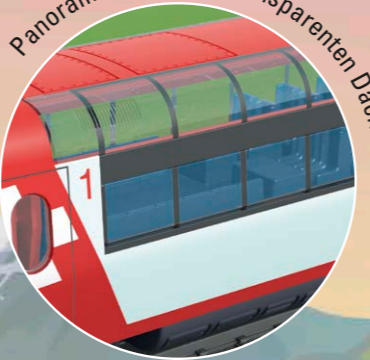

**Im Panoramazug durch die Berge**

Deine Fahrgäste genießen die herrliche Kulisse der Schweizer Alpen durch die riesigen Fenster der beiden Panoramawagen. Die frische Bergluft macht natürlich hungrig. Im Speisewagen verwöhnst du deine Passagiere mit landestypischen Spezialitäten. Und während die Mitreisenden beim Anblick von Bergen und Tälern herrlich entspannen, überwindet der Glacier Express dank der starken Elektrolok scheinbar mühelos die enormen An- und Abstiege.



## Großbaustelle

Hier wird gebaggert, gesägt, gehämmert und an allen Ecken etwas auf- oder abgeladen. Dein Bagger fährt in Position und schon schiebt sich der Baustellenzug mit neuem Beton und Sand um die Kurve. Das Signalhorn an deiner Lokomotive ertönt und alle Bauarbeiter wissen, was zu tun ist.

### 29346 Startpackung „Baustelle“

- Kinderleichte Bedienung dank Märklin Power Control Stick.
- Schnelles Aufladen der Lokomotive durch Akkutechnik und USB-Ladekabel.
- Spannende Baustellen sounds und Lichtfunktion.
- Funktionelle Güterwagen zum Be- und Entladen.
- Betonmischwagen mit rotierendem Behälter zum Öffnen, inklusive Kügelchen als Beladung.
- Inklusive Baustellenfahrzeug.
- Zug passend zur Themenwelt Baustelle.



€ 89,99\*



Seht das Set in Action!



#### Mehr Schienen, mehr Spaß!

Wenn du noch mehr verschiedene Strecken mit deinem Baustellenzug fahren möchtest, kannst du die Startpackung sofort mit der Gleisergänzungspackung 23400 erweitern.



### Großbaustelle

Als Kranführer hast du alles im Blick und siehst, wie du alles punktgenau absetzen musst. Mit dem langen Kran-Ausleger und der kräftigen Greifklammer bekommst du alles zu packen. Gerade sind es noch schwere Wandelemente, als über Funk sich der Baustellenzug mit neuem Beton und Sand zur Entladung anmeldet.

### 72222 Baustellen Station

- Komplette Baustellen Station als Bausatz.
- Verschiedene Aufbaumöglichkeiten.
- Großer drehbarer Baustellenkran.
- Baustellenwände mit Fenster zum Versetzen.
- Baustellentunnel.
- Auf zwei Ebenen kann der Baustellenzug heran fahren.
- Gesamtes Set in cooler Baustellen-Optik.
- Viele weitere Spielfunktionen.
- Zusätzlich mit Baustellenfahrzeug.



€ 39,99\*

77 x 45 cm / 30" x 17"



1x

### Hier muss der große Kran ran!

Gemeinsam mit der Startpackung "Baustellenzug" (29346) und dem schwenkbaren Kranwagen (44118) entsteht eine beeindruckende Spielwelt, die Dich begeistern wird.



### 44122 Containerwagen

- Güterwagen mit 2 abnehmbaren Containern.
- Individuelle Gestaltungsmöglichkeit des Wagens durch das Aufkleben von Stickers.
- Container können mit dem Güterverladebahnhof und dem Hafenkran magnetisch verladen werden.
- Container zum Öffnen und Beladen.



### 44118 Kranwagen

- Drehbarer Kran mit Handkurbel und Magnet.
- Magnetische Verladebox zum Absetzen und wieder Anheben.
- 4 Verladestützen zum Stabilisieren beim Verladen.
- Kranarm und Verladestützen sind für die Fahrt einklappbar.



**märklin**  
my world

3+

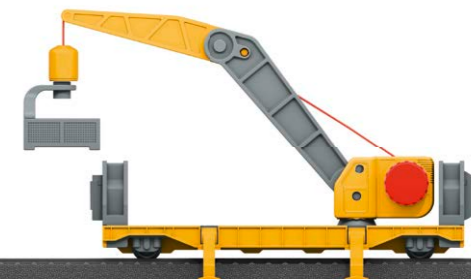

17 cm / 6-11/16"



17 cm / 6-11/16"



### Unter Dampf zwischen Wiesen und Weiden

Deine Tiere wollen auf die Weide, deine Wiesen müssen bewässert werden und auch auf dem Bauernhof gibt es viel tun. Als Landwirtschaftsprofi befeuerst du einfach deine Dampflok und transportierst Kühe und Schweine mit dem Viehwagen. Das Wasser gelangt mit dem Kesselwagen direkt zu deinen saftigen Feldern. Für kürzere Wege nimmst du den Traktor und genießt die ländliche Idylle.

#### 72212 Bauernhof

- Maximales Spielvergnügen durch 4 verschiedene Aufbaumöglichkeiten.
- Fantasievolles Spielen.
- Bauernhof mit Tierfiguren, Ställen, Strohballen und einem Futtersilo zum Beladen von Güterwagen.

€ 39,99\*



#### 29344 Startpackung „Farm“

- Batteriebetriebene Schlepptenderlokomotive mit Licht-, Dampf- und Soundfunktionen.
- Tiertransportwagen mit einer Entladerrampe für die beigelegten Tiere.
- Kesselwagen mit Spritzfunktion.
- Kalter Wasserdampf durch Vernebler - sicher und kindgerecht.
- Kinderleichte Bedienung dank Märklin Power Control Stick.
- Trittfestes, kindgerechtes Kunststoffgleis für den schnellen Auf- und Abbau – auch auf dem Fußboden.
- Batterien und spielanregendes Zubehör sind im Lieferumfang enthalten.



€ 99,99\*

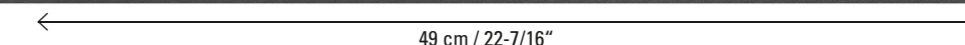
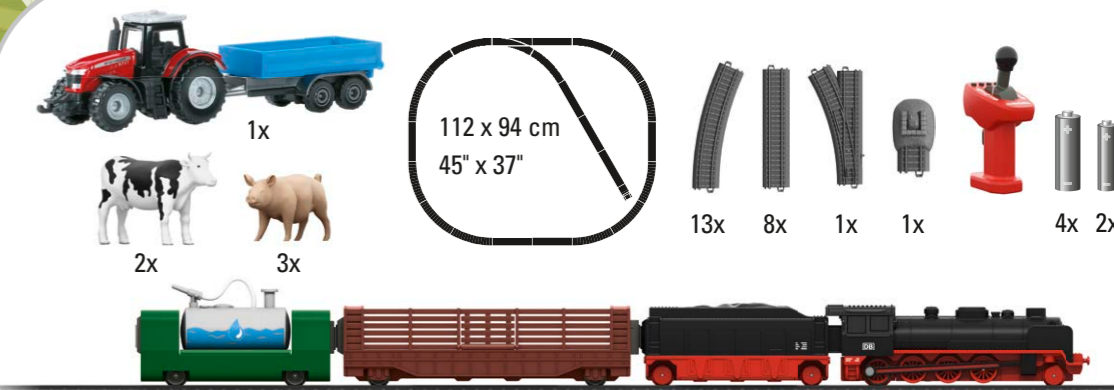



### Willkommen in der Feuerwehr Station

Mit dieser zweistöckigen Feuerwehr Station findet das Spielen kein Ende. Gerade ist der Feuerwehrzug eingekrollt und muss neu mit Wasser betankt werden, da ertönt auch schon die Alarm-Sirene auf dem Feuerwehrturm. Gleich rasen deine Feuerwehrautos aus der Garage – Drücke den "Herausschießknopf" und es geht so schnell du kannst zum nächsten Einsatz.

#### 72219 Feuerwehr Station

- Maximales Spielvergnügen durch kindgerechten, steckbaren Bausatz mit vielerlei Spielmöglichkeiten.
- Spielen auf mehreren Ebenen.
- Unterschiedliche Varianten zur Gleisanbindung auf 2 Ebenen.
- Fantasievolles Spielen durch viele Spielmöglichkeiten am Gebäude.
- Licht- und Soundfunktion.
- Batterien sind im Lieferumfang enthalten.
- Inklusive Feuerwehrfahrzeug.
- Kompatibel mit dem Majorette Creatix Straßensystem – dadurch viele zusätzliche Spielmöglichkeiten.

77 x 45 cm / 30" x 17"



1x



3x



€ 39,99\*



**Eine Packung – doppelter Spielspaß!**

Es herrscht Hochbetrieb auf den Schienen. Der Nahverkehrszug LINT holt deine Passagiere direkt am Bahnsteig ab. Gleichzeitig transportiert dein Güterzug mit seiner starken Elektrolok Vectron jede Fracht durch den Tunnel ins nächste Logistikzentrum. Für die Sicherheit im Straßenverkehr ist natürlich auch ein Bahnübergang dabei. Mit den beiliegenden Stickern werden deine Züge zu echten Hinguckern!

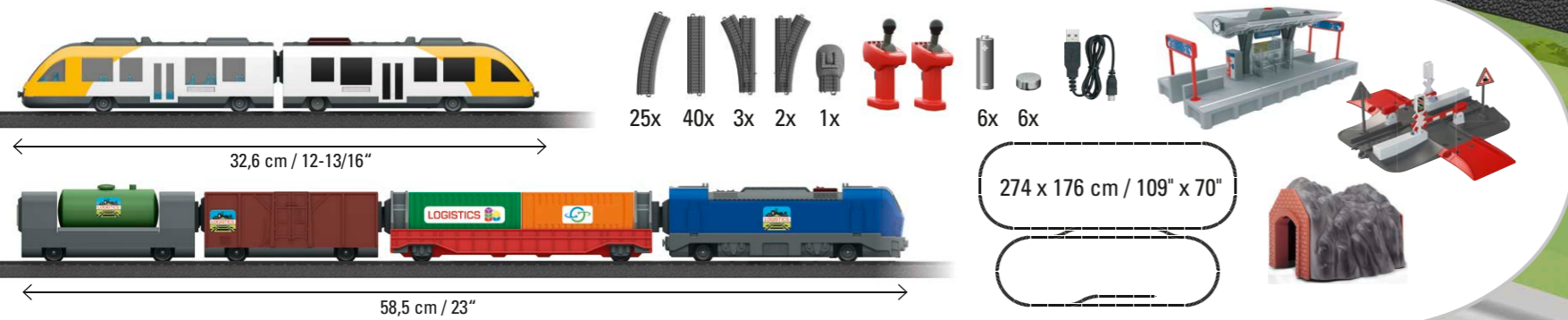

**Seht das Set in Action!**



**29343 Premium-Startpackung mit 2 Zügen**

- Doppeltes Spielvergnügen mit umfangreichem Zubehör für ein ausgiebiges, gemeinsames Spielen.
- Akkubetriebene Züge mit Licht und Soundfunktionen.
- Schnelles Aufladen des Akkus durch das USB-Ladekabel.
- Kinderleichte Bedienung dank Märklin Power Control Stick.
- Container zum Beladen.
- Große Gleisanlage aus trittfestem, kindgerechten Kunststoffgleis für den schnellen Auf- und Abbau.

€ 149,99\*



**Noch mehr Spaß mit dem ICE 3**

Du bist bereit für die rasante Reise. Du hast den Finger schon am Knopf deines Märklin Power Control Sticks. Vor der Abfahrt überzeugst du dich davon, dass alle Passagiere ihren Platz gefunden haben.

Alles klar? O.k.! Und los geht's!



**29430 Startpackung „ICE 3“**

- Mit verschiedenen Sounds und Licht.
- Kindersichere Magnetkupplungen.
- Sehr realistisches Zugdesign.
- Robust und batteriebetrieben.



€ 79,99\*

Für den Spielspaß von Anfang an sind im Set Kunststoffgleise für ein großes Gleisoval mit Weichen und Nebengleis enthalten.

Seht das Set in Action!

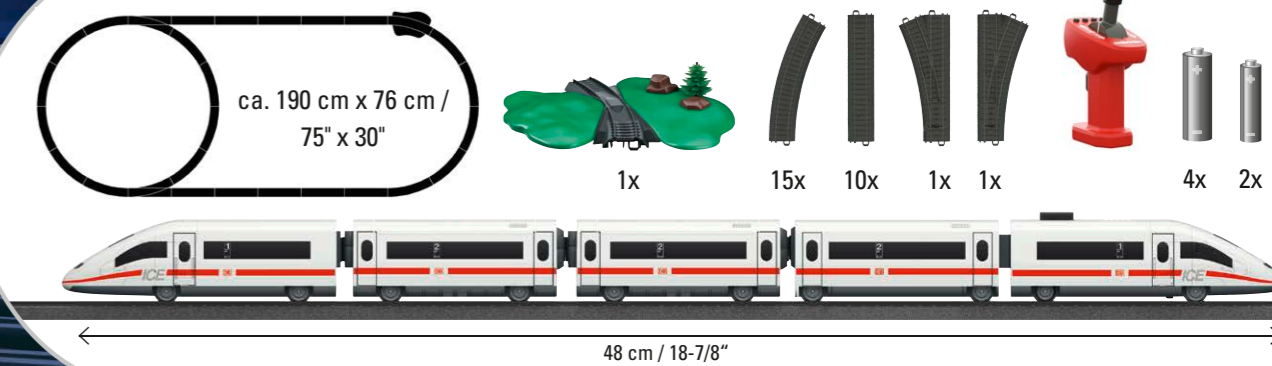



**44123 Ergänzungswagen zum ICE 3**

- Wagen mit abnehmbarem Dach.
- ICE Großraumwagen mit Inneneinrichtung.
- Kindersichere Magnetkupplungen.
- Ideale Ergänzung zur Startpackung ICE 3.



€ 8,99\*

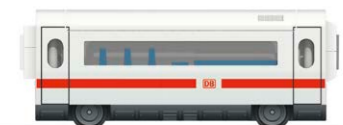

11,2 cm / 4-3/8"

**44115 Schlafwagen „Night Line“**

- Abnehmbares Dach.
- Wagen mit Inneneinrichtung.
- Kindersichere Magnetkupplungen.
- Ideale Ergänzung zur Startpackung ICE 3.
- Bedruckung, die im Dunkeln leuchtet.



€ 8,99\*



**44114 Personenwagen „Bord Restaurant“**

- Abnehmbares Dach.
- Wagen mit Inneneinrichtung.
- Kindersichere Magnetkupplungen.
- Ideale Ergänzung zur Startpackung ICE 3.



€ 8,99\*



11,2 cm / 4-3/8"



11,2 cm / 4-3/8"



**märklin**  
my world

3+



**29406 Startpackung „TGV“**

- Mit verschiedenen Sounds und Licht.
- Kindersichere Magnetkupplungen.
- Sehr realistisches Zugdesign.
- Robust und batteriebetrieben.
- Aufkleber für unterschiedliche Zuggestaltungen.

€ 79,99\*



**Oh, là, là - der französische Doppeldecker**

Herrscht auf deiner Modellbahn auch wieder Hochbetrieb? Mit den doppelstöckigen Wagen des französischen Hochgeschwindigkeitszugs TGV Duplex transportierst du noch mehr Passagiere durch dein Kinderzimmer. Und bringst noch mehr Abwechslung auf die Schiene: Die neue Farbvariante und die Sticker machen den TGV Duplex zum echten Hingucker!

SNCF und TGV sind eingetragene Handelsmarken der SNCF. TGV® ist Eigentum der SNCF. Jedes Recht auf Vervielfältigung wird vorbehalten.

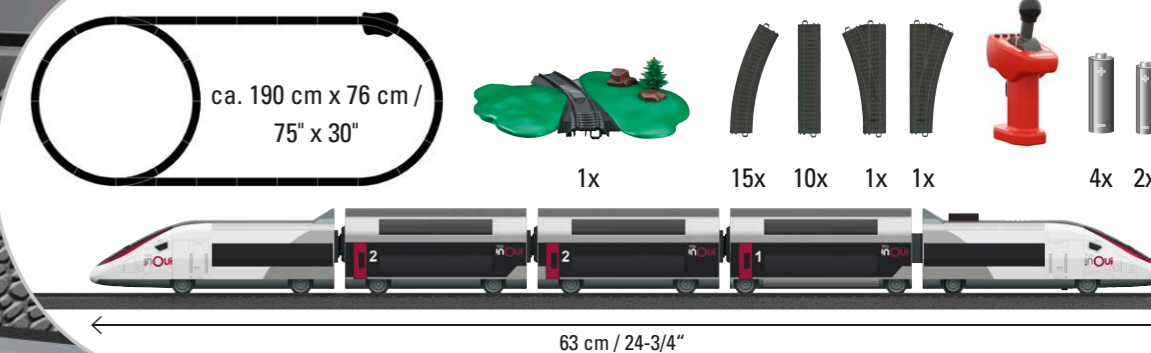



### Egal ob drinnen oder draußen!

Ob frisches Wasser für die Blumen oder Baumaterial für deine Sandburg. Hier findest du genau den richtigen Wagen!

#### 44100 Ergänzungswagen-Set

Mit Paketen und Säcke als Beladung.

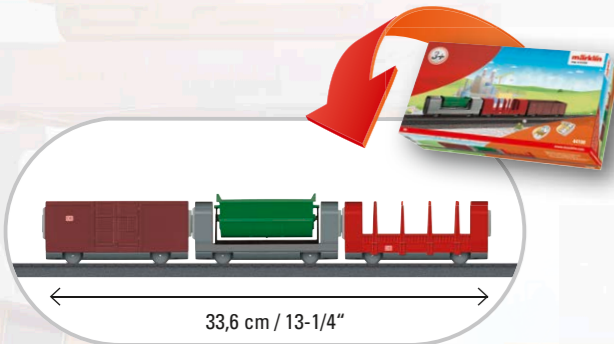

€ 19,99\*

#### 44141 Kippwagen

Individuelle Gestaltungsmöglichkeit des Wagens durch das Aufkleben von Stickern.

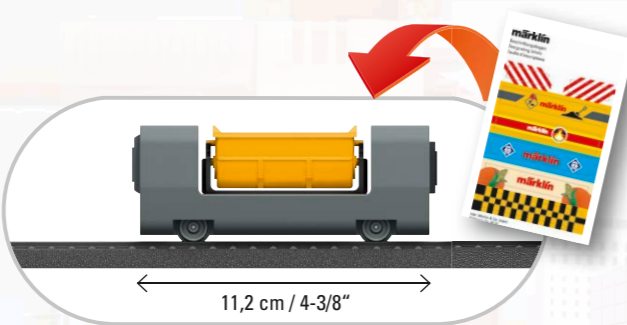

€ 8,99\*

#### 44142 Kesselwagen

Kessel des Wagens mit Glitzereffekt. Individuelle Gestaltungsmöglichkeit des Wagens durch das Aufkleben von Stickern.



€ 8,99\*

#### 44143 Offener Güterwagen

Individuelle Gestaltungsmöglichkeit des Wagens durch das Aufkleben von Stickern.



€ 8,99\*

#### 44104 Runnenwagen

Kinderleichtes Kuppeln durch die Verwendung von Magnetkupplungen.

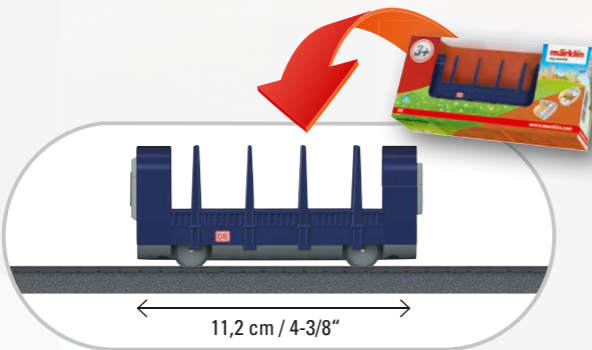

€ 8,99\*

#### 44107 Adapterwagen

Adapterwagen für alle anderen Märklin H0 Modelleisenbahn Loks und Wagen.

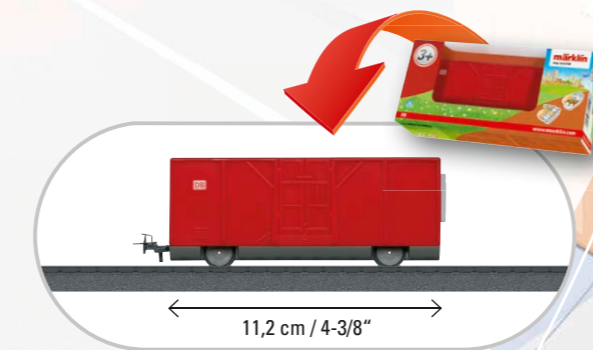

€ 8,99\*

#### 72213 Bahnsteig mit Lichtfunktion

- Bausatz aus wenigen steckbaren Teilen – bestens geeignet für Kinder ab 3 Jahren.
- Die Lichtfunktion am Bahnsteig sorgt für maximales Spielvergnügen.
- Batterien sind im Lieferumfang enthalten.



€ 16,99\*



**märklin**  
my world

3+



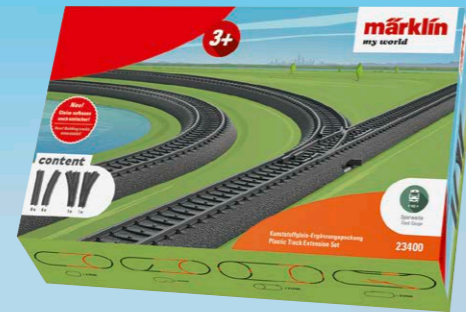

**23400 Kunststoffgleis-Ergänzungspackung**

**Inhalt:** 8 gerade Gleise, 4 gebogene Gleise, 1 Weiche links und 1 Weiche rechts aus stabilem, kindgerechten Kunststoff gefertigt. Anleitung mit verschiedenen Aufbaumöglichkeiten liegt bei.

€ 14,99\*

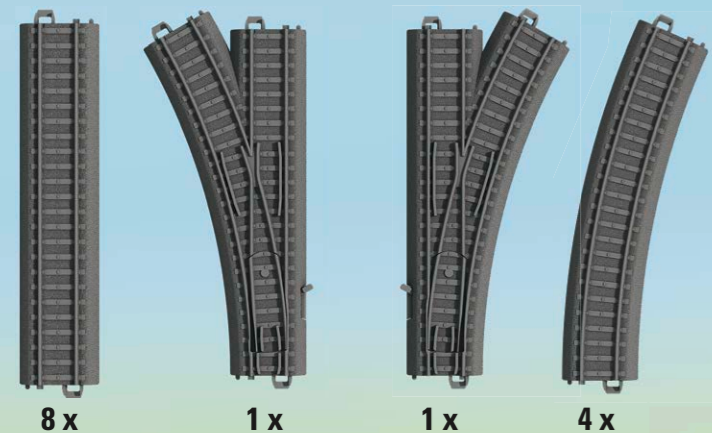

**Aufbaumöglichkeiten:**  
**Schwarz:** Gleise aus der Ergänzungspackung  
**Grau:** Gleise schon vorhanden

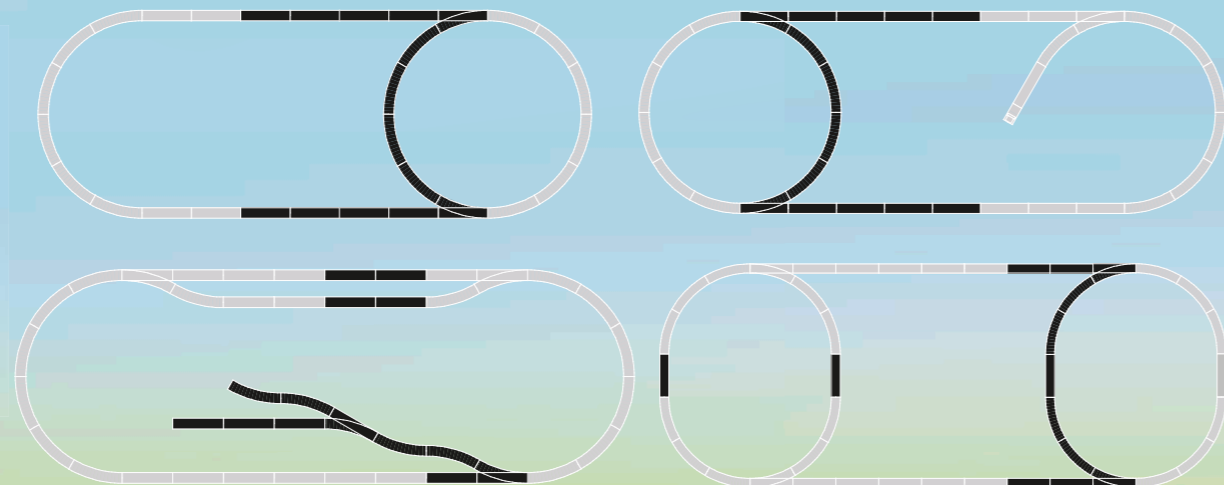

**23130 Kunststoffgleis gebogen**

**Inhalt:** 6 Stück, Radius 360 mm / 30°  
(12 Stück ergeben einen Kreis).

€ 5,99\*

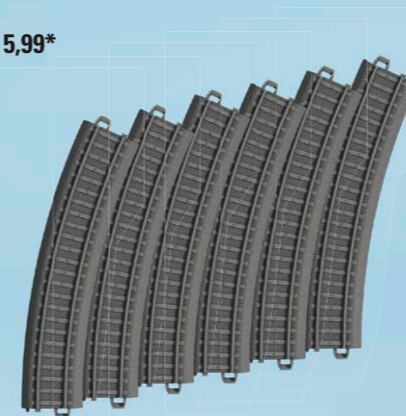

**23180 Kunststoffgleis gerade**

**Inhalt:** 6 Stück, Länge 180 mm.

€ 5,99\*

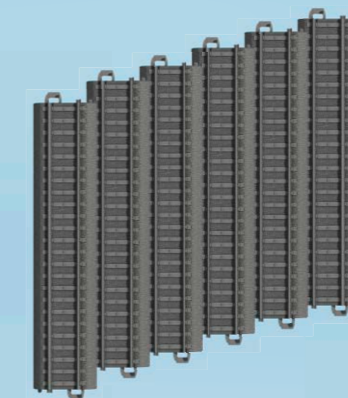

**23401 Kunststoffgleis Weichen-Set**

**Inhalt:** 1 Weiche links, 1 Weiche rechts und 2 gebogene Gleise aus stabilem, kindgerechten Kunststoff gefertigt.

€ 5,99\*

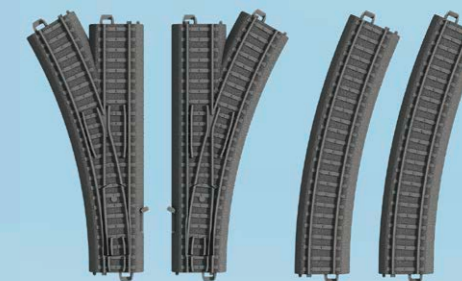

**23978 Kunststoffgleis Prellbock**

**Inhalt:** 3 Stück, Länge 90 mm.

€ 5,99\*



**23303 2 Kunststoffgleis Kreuzung**

Ein Set aus zwei Gleiskreuzungen, die das my world Gleissortiment um viele Aufbaumöglichkeiten erweitern. Die my world Gleisstücke sind aus stabilem, kindgerechten Kunststoff gefertigt.

€ 5,99\*



**72240 Aufgleishilfe**

Spielerische Aufgleishilfe mit Landschaftselementen, zur harmonischen Eingliederung in die Eisenbahnwelt.

€ 7,99\*



Hier geht es zum Erklärungsvideo:





# DAS UND VIELES MEHR...

... bietet Dir Märklin Start up!



## ALLER ANFANG IST LEICHT:

Märklin START UP Modelleisenbahnen für Kinder ab 6 Jahren sind genau das Richtige, wenn du dem „Märklin my world-Alter“ entwachsen bist. Los geht es mit deiner eigenen elektrischen Modelleisenbahn! Vorbildgerechte Lokomotiven, Licht, Sounds, unzählige Wagen und nie endende Ausbaumöglichkeiten mit dem Märklin C-Gleis – wie bei den Profis, aber hier ist alles deins. Du kannst aus einer Vielzahl toller Themen deinen Lieblingszug wählen.

Überlege dir dann eigene Bahnstrecken, stelle echte Güter- und Personenzüge nach, elektrifiziere deine Weichen und fahre Rennen. Bis zu 4 Lokomotiven steuerst du mit dem kabellosen schwarzen Power Control Stick gleichzeitig. Und wenn Du möchtest kannst du mit Signalen deine Strecke automatisieren.

Du lernst spielend die Bedeutung von Geometrie, Elektronik und Technik kennen und wirst eine Menge Spaß haben. **Versprochen!**



**power FEATURES**



## Batmans rollende Basis

Jetzt kommt die geballte Power von Batman auf deine Modelleisenbahn! Batman jagt Superschurken mit seinem eigenen Zug durch dein Kinderzimmer. Die kraftvolle Diesellokomotive DHG 500 im Superhelden-Look zieht nicht nur das Batmobil auf dem speziellen Niederbordwagen, sondern auch den Gefängniswagen für böse Superschurken wie den Joker. Mit diesem Zug ist Batman unschlagbar!



50 cm

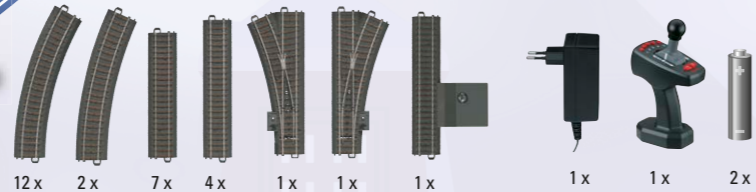

1



Linke Seite



Rechte Seite



2

12 cm



Linke Seite



Rechte Seite



3

12 cm



## märklin START UP

### 1 29828 Startpackung Batman

- Zug in einer einmaligen und spannenden Batman-Gestaltung.
- Robuster Zug – bestens geeignet für Kinder ab 6 Jahren.
- Batman und Joker Figuren liegen zum aktiven Spielen bei.
- Der Gefängnis-Container kann abgenommen und geöffnet werden.
- Ergonomischer Power Control Stick zur Steuerung von bis zu 4 Lokomotiven.
- Freie Beweglichkeit rund um die Anlage durch das kabellose Infrarot-Steuergerät.
- Aufbaufreundliche C-Gleis-Anlage.



€ 199,99\*

### 2 44829 Containerwagen The Flash

- Wagen in einer einmaligen Gestaltung zum Superhelden The Flash.
- Einzelne Details der Gestaltung leuchten im Dunkeln.
- Inklusive Spielfigur The Flash.

€ 24,99\*

### 3 44830 Gedeckter Güterwagen Green Lantern

- Wagen in einer einmaligen Gestaltung zum Superhelden Green Lantern.
- Beleuchtete Wagenlaterne.
- Inklusive Spielfigur Green Lantern.

€ 29,99\*





T

### 44825 Gedeckter Güterwagen Superman

**Modell:** Güterwagen in einer tollen Gestaltung zum Superhelden Superman. Mit Stromzuführung und beleuchteter Wagenlaterne. Mit RELEX-Kupplungen für schnelles und einfaches Kuppeln. Wagenlänge 12 cm. Inklusive einer Superman Spielfigur aus Metall. Größe der Spielfigur 4 cm.

**Highlights:**

- Wagen in einer einmaligen Gestaltung zum Superhelden Superman.
- Beleuchtete Wagenlaterne.
- Inklusive Spielfigur Superman.

€ 29,99\*

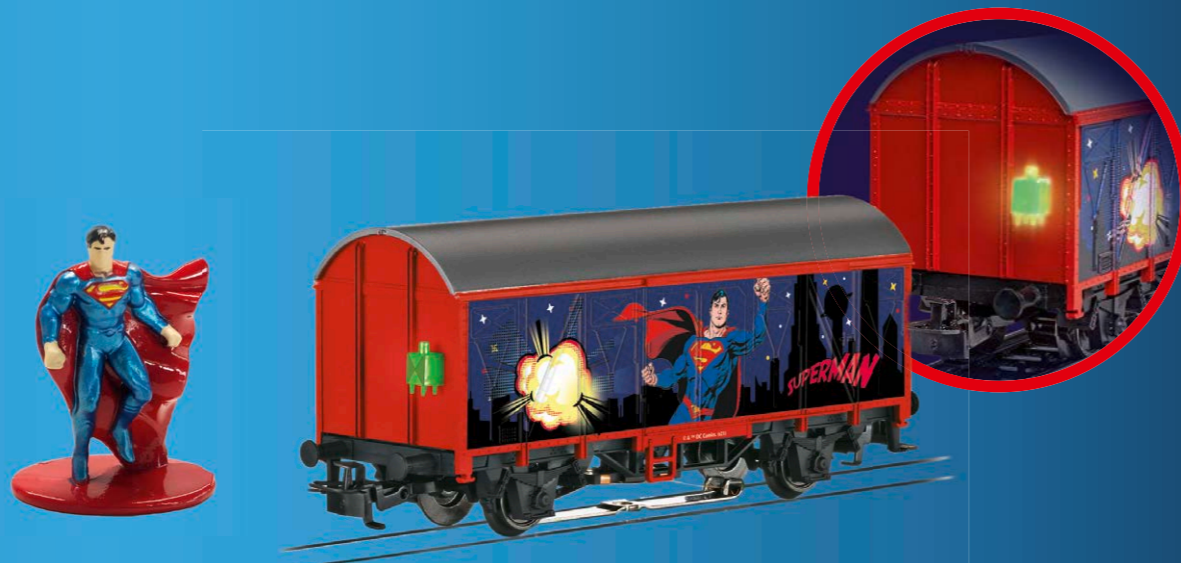

DC SUPERMAN and all related characters and elements © & ™ DC, WB SHIELD, © & ™ WBEL (s24)

T

### 44826 Güterwagen Batman

**Modell:** Güterwagen in einer tollen Gestaltung zum Superhelden Batman. Wageneinsatz im Batman-Design mit leuchtendem Bat-Emblem. Mit RELEX-Kupplungen für schnelles und einfaches Kuppeln. Wagenlänge 12 cm. Inklusive einer Batman Spielfigur aus Metall. Größe der Spielfigur 4 cm.

**Highlights:**

- Wagen in einer einmaligen Gestaltung zum Superhelden Batman.
- Leuchtendes Bat-Emblem.
- Inklusive Spielfigur Batman.

€ 29,99\*



DC BATMAN and all related characters and elements © & ™ DC, WB SHIELD, © & ™ WBEL (s24)

T

### 44827 Kesselwagen Aquaman

**Modell:** Kesselwagen in einer tollen Gestaltung zum Superhelden Aquaman. Kessel des Wagens in einem Meeresblau mit Glitzereffekt, passend zur Ozean-Unterwasserwelt von Aquaman. Mit RELEX-Kupplungen für schnelles und einfaches Kuppeln. Wagenlänge 12 cm. Inklusive einer Aquaman Spielfigur aus Metall. Größe der Spielfigur 4 cm.

**Highlights:**

- Wagen in einer einmaligen Gestaltung zum Superhelden Aquaman.
- Kessel des Wagens in Meeresblau mit Glitzereffekt.
- Inklusive Spielfigur Aquaman.

€ 24,99\*



DC AQUAMAN and all related characters and elements © & ™ DC, WB SHIELD, © & ™ WBEL (s24)

T

### 44828 Kühlwagen Wonder Woman

**Modell:** Güterwagen in einer besonderen Gestaltung zur Superheldin Wonder Woman. Mit RELEX-Kupplungen für schnelles und einfaches Kuppeln. Wagenlänge 12 cm. Inklusive einer Wonder Woman Spielfigur aus Metall. Größe der Spielfigur 4 cm.

**Highlights:**

- Wagen in einer einmaligen Gestaltung zur Superheldin Wonder Woman.
- Inklusive Spielfigur Wonder Woman.

€ 24,99\*



DC WONDER WOMAN and all related characters and elements © & ™ DC, WB SHIELD, © & ™ WBEL (s24)

**märklin**  
START UP





# AUTOTRANSPORTZUG

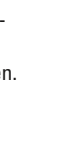
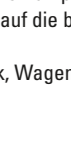
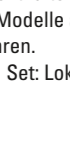
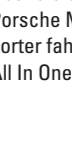
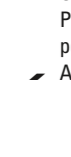
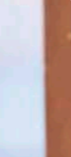

1



Racing-Cars

2

12 cm



1

- 29952 Startpackung Autotransportzug**
- Lokomotive in Racing-Lackierung mit Licht.
  - Über die enthaltene Rampe können die Porsche Modelle auf die beiden Autotransporter fahren.
  - All In One Set: Lok, Wagen, Gleise enthalten.

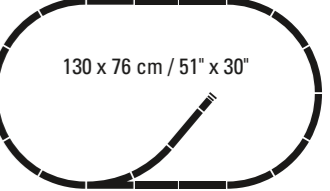

130 x 76 cm / 51" x 30"

€ 199,99\*

2

- 44952 Autotransportwagen**
- Die obere Plattform lässt sich herunterklappen. So kannst Du 2 von Deinen Automodellen auf dem Wagen transportieren.

€ 24,99\*

1

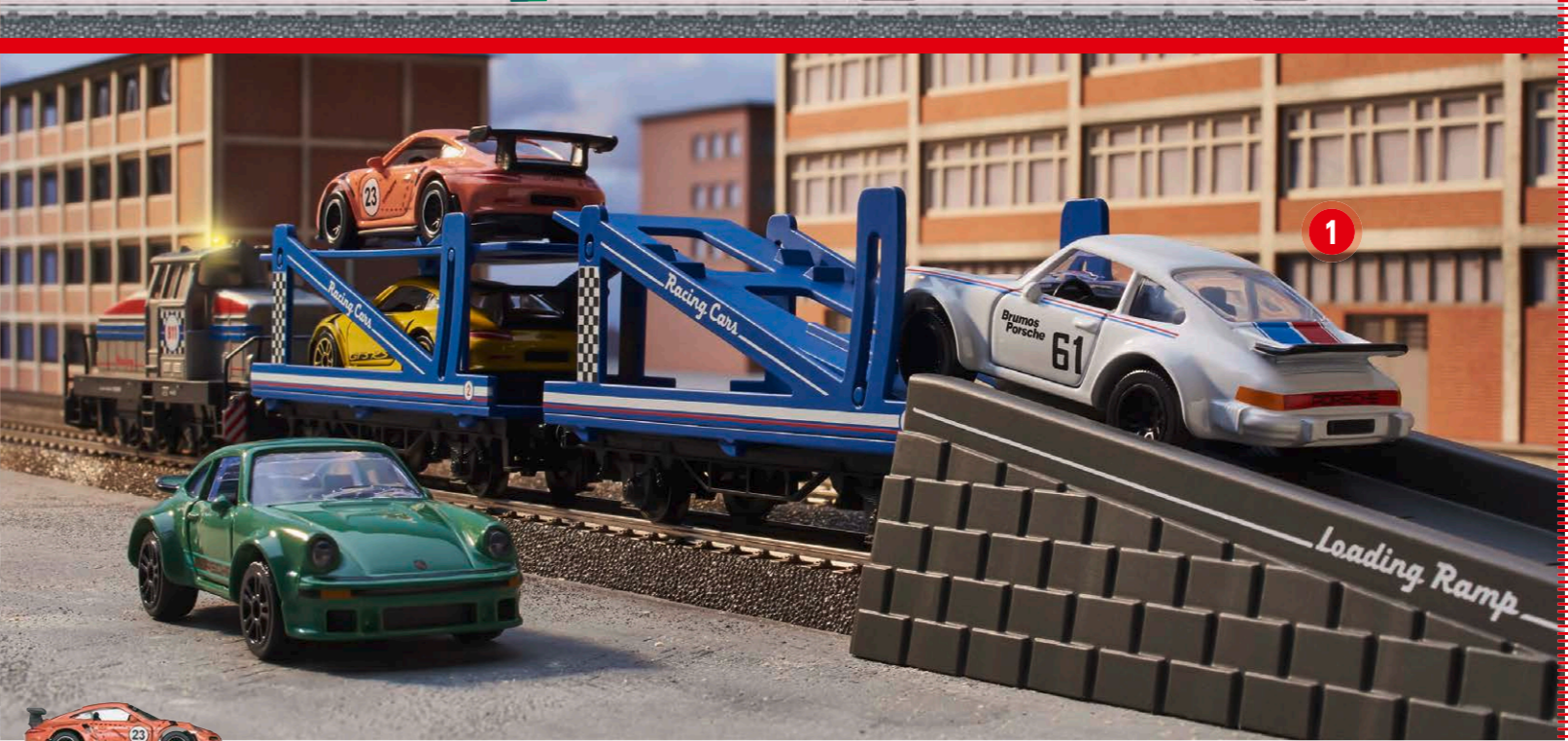

Loading Ramp

power FEATURES



44952

29952

6+

Seht das Set in Action:



Alle Infos zum Märklin Power Control Stick findest Du auf der Seite 62.



# HARIBO

## (Gold-)Bärenstarkes Trio

Nicht nur für Goldbären! Mit dem dreiteiligen Güterzug mit Dampflokomotive, Kippwagen und Güterwagen im bunten Haribo-Design kannst du alle Leckereien des weltbekanntesten Süßwarenherstellers aus Bonn zu jedem Ort auf deiner Modelleisenbahn transportieren.

34 cm

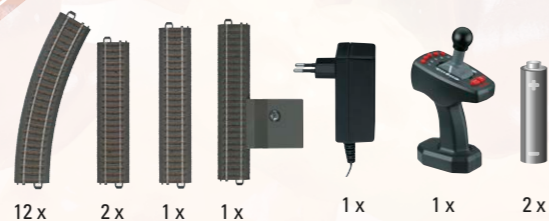

1



HARIBO™ & © 2024.  
HARIBO Group GmbH & Co. KG.  
All rights reserved.



2

12 cm

# märklin

START UP

1

### 29132 Startpackung „HARIBO“

- Robuster Zug - bestens geeignet für Kinder ab 6 Jahren.
- Ergonomischer Power Control Stick zur Steuerung von bis zu 4 Lokomotiven sowie 5 Funktionen.
- Freie Beweglichkeit rund um die Anlage durch das kabellose Infrarot-Steuergerät.
- Aufbaufreundliche C-Gleis-Anlage.

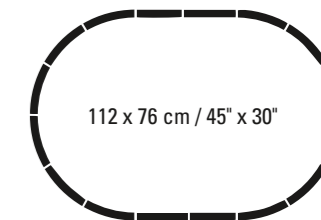

€ 169,99\*

2

### 44251 Kühlwagen „HARIBO“

- Einzigartiges Wagendesign.
- Endbühnen aus Metall.

€ 19,99\*

power FEATURES



44251

29132

6+

Alle Infos zum Märklin Power Control Stick findest Du auf der Seite 62.

51



# WEIHNACHTEN

33 cm N

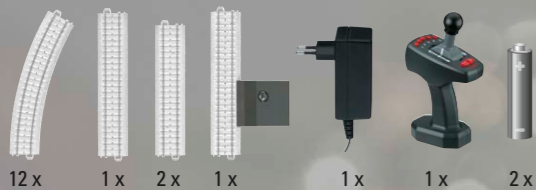

1



power FEATURES



44224

29124

**märklin**  
START UP

12 cm N

2

Batteriebetriebenes Soundmodul mit weihnachtlichem Geräusch.



N

3

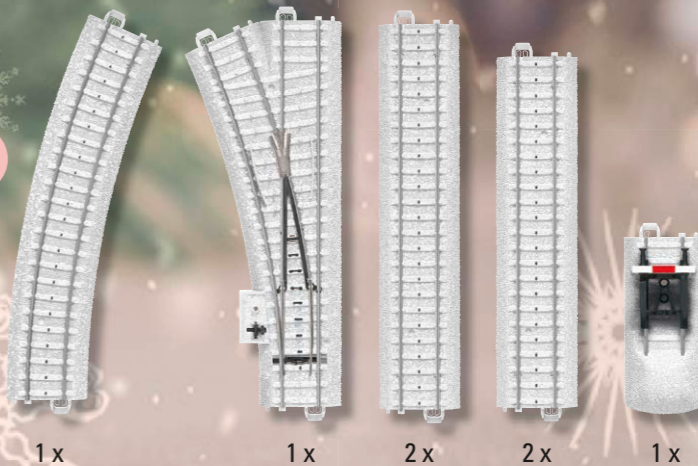

2

44224 Weihnachtswagen

- Wagen in einer ansprechenden Weihnachtsgestaltung.
- Batteriebetriebenes Soundmodul mit weihnachtlichem Geräusch.
- Integrierte Aufnahmefunktion für eine eigene Soundfunktion.
- Wagen zum Be- und Entladen.

€ 24,99\*

3

20124 C-Gleis-Ergänzungspackung „Verschnete Gleise“

- C-Gleise in Schneeeoptik.
- Verpackung als Geschenk gestaltet.

€ 44,99\*

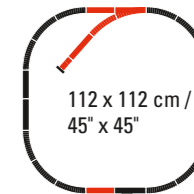

53

52

6+



# FEUERWEHR

45 cm

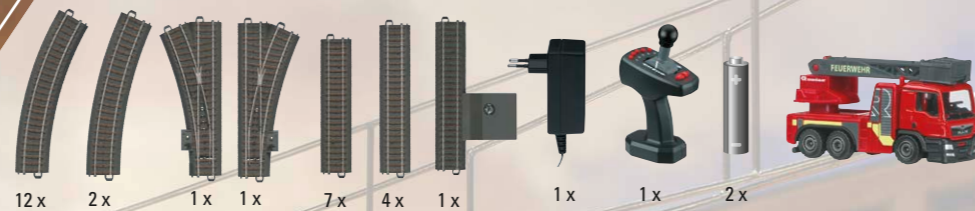

1



power FEATURES



44752

29722



2

33 cm



## märklin START UP

- 1 29722 Startpackung „Feuerwehr“**
- Robuster Zug - bestens geeignet für Kinder ab 6 Jahren.
  - Lokomotive mit Digital-Decoder und Licht.
  - Vielfältige Spielmöglichkeiten rund um das Thema Feuerwehr.
  - Ergonomischer Power Control Stick zur Steuerung von zu 4 Lokomotiven, sowie 5 Funktionen.
  - Freie Beweglichkeit rund um die Anlage durch das kabellose Infrarot-Steuergerät.
  - Aufbaufreundliche C-Gleis-Anlage.
  - Inklusive Feuerwehr-Fahrzeug als Beladung.

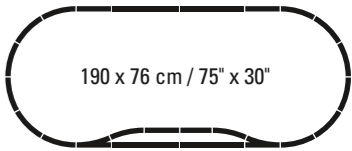

€ 179,99\*

- 2 44752 Feuerwehr-Bergekran-Set**
- Aus dem Güterwagen tönen typische Feuerwehr-Sounds.
  - Der Kran ist drehbar, der Ausleger lässt sich heben und senken und das Seil kannst Du auf- und abwickeln.
- Die optimale Ergänzung der Startpackung!

€ 94,99\*

Alle Infos zum Märklin Power Control Stick findest Du auf der Seite 62.

6+



# BAUSTELLE

## Der Allrounder für jede Baustelle

Egal, welches Bauprojekt auf deiner Modelleisenbahn ansteht: Der Baustellenzug bringt das nötige Gerät gleich mit. Auf dem Niederbordwagen transportierst du den bulligen Volvo Radlader, mit dem du auch große Baugruben mühelos aushebst. Den ausgehobenen Sand verstaust du einfach im offenen Güterwagen. Auf dem Rungenwagen fährst du Warnschilder und Absperrungen zur Absicherung deiner Baustelle mit. Gezogen wird das Gespann von einer leistungsfähigen Diesellok DHG 300B mit Spitzenlicht.



45 cm

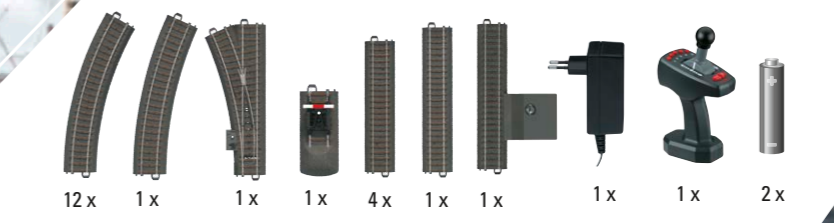

12 x 1 x 1 x 1 x 4 x 1 x 1 x 1 x 1 x 2 x

1

# märklin

## START UP

### 1 29188 Startpackung „Baustelle“

- Robuste Lokomotive mit Digital-Decoder und Licht.
- Ergonomischer Power Control Stick zur Steuerung von bis zu 4 Lokomotiven, sowie 5 Funktionen.
- Freie Beweglichkeit rund um die Anlage durch das kabellose Infrarot-Steuergerät.
- Aufbaufreundliche C-Gleis-Anlage.
- Inklusive Absperrgitter, Schilder und Radlader zum Spielen und Beladen.

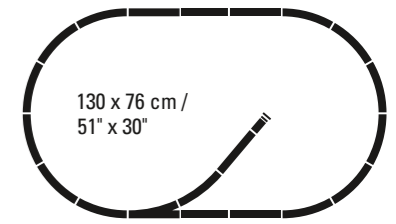

€ 179,99\*



power FEATURES



4471

4671

29188

6+

Alle Infos zum Märklin Power Control Stick findest Du auf der Seite 62.

57



# STARTPACKUNG

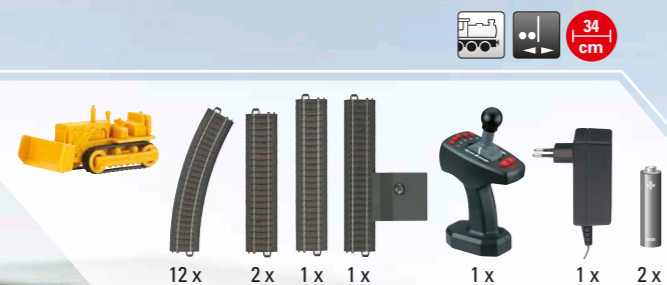

power FEATURES



29133

# ZUGPACKUNG

## INTERCITY EXPRESS

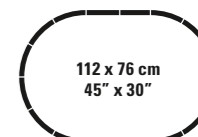

€ 129,99\*

### 2 36712 Hochgeschwindigkeitszug ICE 2

- Sound: Signalhorn und Bahnofsansage.
- Der bekannteste Hochgeschwindigkeitszug mit Licht, Signalhorn und Bahnofsansage. Ist Deine Anlage groß genug? Der Zug ist über 1 Meter lang!

€ 249,99\*



36712

6+

Alle Infos zum Märklin Power Control Stick findest Du auf der Seite 62.



# HALLOWEEN



GLOW IN THE DARK

Glow in the dark!



4



3



2



1



power FEATURES



44234

44232

48620

36872

**märklin**  
START UP

**1 36872 Dampflokotive Halloween**  
 - Gruselig leuchtendes Halloween Modell.  
 - Die Bedruckung leuchtet im Dunkeln.  
 - Erschrecke Deine Freunde!  
 € 94,99\*

**2 48620 Personenwagen Halloween**  
 - Gruselig leuchtendes Halloween Modell.  
 - Die Bedruckung und Fenster leuchten im Dunkeln.  
 € 24,99\*

**3 44232 Halloween Wagen**  
 - Gruselig leuchtendes Halloween Modell.  
 - Die Bedruckung und Beladung leuchten im Dunkeln.  
 € 19,99\*

**4 44234 Geisterwagen**  
 - Glow in the Dark - Bedruckung und Geist leuchten im Dunkeln.  
 - Batteriebetriebenes Soundmodul mit Geistergeheul.  
 - Integrierte Aufnahmefunktion für einen eigenen Sound.  
 - Das Soundmodul kann abgenommen werden.  
 € 24,99\*





# MÄRKLIN POWER CONTROL STICK

## DIE GANZE WELT DER EISENBAHN IN DEINER HAND

Eine robuste Fernsteuerung wie ein Joystick, ganz ohne Kabel: Der Märklin Power Control Stick liegt optimal in der Hand. Wie schnell es vor- oder rückwärts geht, bestimmst Du mit dem Hebel – exakt wie im Vorbild.

Ob Geschwindigkeit, Fahrtrichtung, Licht oder Sounds – Du bestimmst was passiert. Der Power Control Stick steuert bis zu vier Züge. So bleibt immer alles übersichtlich, auch wenn mal mehr Verkehr unterwegs ist.

### Funktionen

Der Märklin Power Control Stick kann 5 digitale Funktionen auslösen.



In diesem Märklin Erklärvideo zeigen wir Dir die Bedienung des Märklin Power Control Sticks!

## Märklin Power Control Stick



### Spielen leichtgemacht:

- Sicherer, fester Griff und einfache Funktionsbedienung.
- Freie Beweglichkeit dank Infrarot-Technik.
- Steuert bis zu 4 Züge gleichzeitig.
- Sieht aus wie im Vorbild.

# DAMPFLOKOMOTIVEN

## Im Wilden Westen waren sie früher genauso auf Tour wie im Erzgebirge:

Dampfloks haben bis heute etwas Magisches an sich. Kein Wunder, dass auch Zauberlehrlinge mit ihnen zur Schule fahren. Echte Dampfloks füttern eifrig Kohle, um ihren Kessel auf Druck zu bringen. Im Inneren der Märklin Loks versteckt sich aber modernste Elektronik.



# märklin

START UP

- 30000 Tenderlokomotive Baureihe 89.0**
  - Der Märklin Klassiker seit vielen Jahren! Klein und stark, alle Achsen werden vom Motor angetrieben.

€ 94,99\*
- 36321 Tenderlokomotive**
  - Besonders zugstark, denn alle 4 Achsen werden vom Motor angetrieben.

€ 124,99\*
- 36740 Tenderlokomotive Baureihe 74**
  - Eine Lok mit vielen vorbildgerechten Elementen und Scheinwerfern.

€ 144,99\*
- 36873 Tenderlokomotive KLVM**
  - Eingebauter mfx Digital-Decoder.
  - Attraktive rot/schwarze Farbgebung.

€ 89,99\*

Entdecke hier alle weiteren Infos!

[www.maerklin.de](http://www.maerklin.de)





# DIESELLOKOMOTIVEN

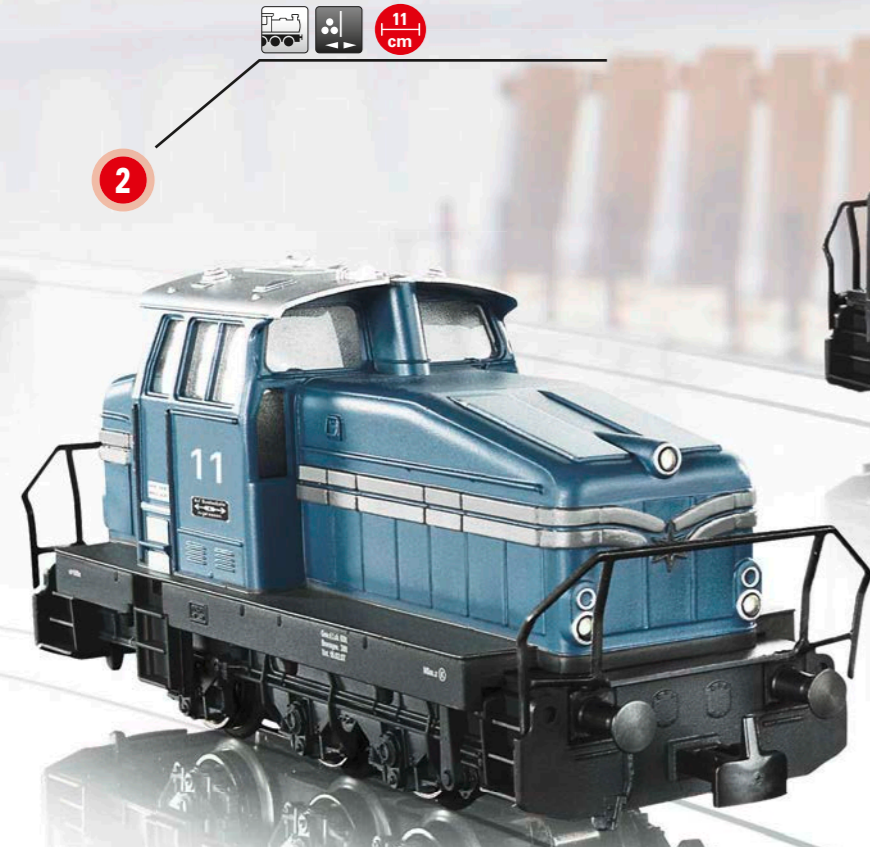

# ELEKTROLOKOMOTIVE



4431

4413

4430

4423

4459

44404

4473

36509

**märklin**  
START UP

**1 36700 Diesellokomotive DHG 700**  
Die dieselhydraulische Lokomotive, die für den Einsatz im schweren Werksdienst eingesetzt wurde, präsentiert ihre buchstäbliche Kraft allein schon durch ihren kantigen Aufbau.  
€ 89,99\*

**2 36501 Diesellokomotive DHG 500**  
Eine dieselhydraulische Lokomotive, die vor allem für den Einsatz im schweren Werksdienst eingesetzt wurde und eine tolle Lok mit Spiel- und Spaßgarantie. Die wieselige Rangierdiesellok lädt zum Spielen und Beschäftigen ein.  
€ 89,99\*

**3 36218 Diesellokomotive BR 218**  
Eine Lok, die richtig ackern kann! Die BR 218 ist oder war ein wahrer Alleskönner. Sie konnte im Ruhrgebiet die schweren Güterzüge mit Kohle oder Stahl beladen ziehen, wie auch auf nichtelektrisierten Strecken vor regulären Eilzügen eingesetzt werden. Auch im Nahverkehr oder Schnellzugdienst und im Güterverkehr waren die Lokomotiven der Baureihe 218 ein Garant für Pünktlichkeit.  
€ 154,99\*

**4 36509 Elektrolokomotive**  
Klein, grün und kraftvoll nimmt die neue „Henschel 290“ auf deinen Gleisstrecken ihren Dienst auf. Hebe den Stromabnehmer nach oben und schalte das Loklicht ein. Jetzt ist sie bereits für ihre erste Zugprobe. Kuppel deine Güterwagen oder deinen Personenzug, die „Henschel 290“ kommt schnell in Fahrt und wird nicht müde.  
€ 89,99\*



# PERSONENWAGEN

Entdecke hier alle weiteren Infos!

[www.maerklin.de](http://www.maerklin.de)



## märklin

### START UP

- 1 4038 Gepäckwagen** € 19,99\*

  - Klassische Farbgebung in Tannengrün.
  - Relex-Kupplungen für schnelles und einfaches An- und Abkuppeln.
- 2 4039 Personenwagen** € 19,99\*

  - Klassische Farbgebung in Tannengrün.
  - Relex-Kupplungen für schnelles und einfaches An- und Abkuppeln.
- 3 4107 Personenwagen** € 19,99\*

  - Klassische Farbgebung in rot/beige.
  - Relex-Kupplungen für schnelles und einfaches An- und Abkuppeln.
- 4 4108 Gepäckwagen** € 19,99\*

  - Klassische Farbgebung in rot/beige.
  - Relex-Kupplungen für schnelles und einfaches An- und Abkuppeln.
- 5 40500 Intercity Schnellzugwagen 1. Klasse** € 47,99\*

  - Moderner Personenschnellzug. Im Wagen kann eine Innenbeleuchtung nachgerüstet werden.
- 6 40501 Intercity Schnellzugwagen 2. Klasse** € 47,99\*

  - Moderner Personenschnellzug. Im Wagen kann eine Innenbeleuchtung nachgerüstet werden.
- 7 40502 Intercity Bistrowagen 1. Klasse** € 47,99\*

  - Für Innenbeleuchtung vorbereitet. Verstellbare Puffer.
- 8 40503 Intercity Schnellzug-Steuerwagen 2. Klasse** € 82,99\*

  - Steuerwagen im weiß-roten Farbdesign der DB AG mit Frontspoiler und detaillierter Pufferbohle.



# REGIONAL EXPRESS



# GÜTERWAGEN



# märklin

START UP

**1 40400 Regional Express Doppelstockwagen 1./2. Klasse**

- Wagen mit getönten Seitenfenstern.
- Vorbildgerechter Nahverkehrswagen.

€ 49,99\*

**2 40401 Regional Express Doppelstockwagen 2. Klasse**

- Wagen mit getönten Seitenfenstern.
- Vorbildgerechter Nahverkehrswagen.

€ 49,99\*

**3 40402 Regional Express Doppelstock-Steuerwagen 2. Klasse**

- Wagen mit getönten Seitenfenstern und roter Schlussbeleuchtung.
- Vorbildgerechter Nahverkehrs-Steuerwagen.

€ 84,99\*

**4 44700 Containerwagen**

- Die Container auf diesem Wagen lassen sich abnehmen, öffnen und beladen.

€ 24,99\*

**5 72453 Container-Set**

€ 29,99\*

**6 44831 Containerwagen Graffiti**

- 30 ft. Container in einzigartiger Graffiti-Gestaltung.
- Die Wellblechstruktur des Containers wird per 3D-Digitaldrucktechnik erhaben aufgedruckt.

€ 19,99\*



# GÜTERWAGEN

**Je länger die Züge, desto kürzer die Staus:**

Mit Güterzügen holst Du Lieferungen von der Straße aufs Gleis und entlastest so die Autobahn. Deine Güterwagen von Märklin Start up transportieren Sand und Kohle ebenso locker wie Öl, Baumstämme oder Autos. Möchtest Du Lebensmittel kühlen? Stell' einfach Deinen eigenen Wunsch-Zug zusammen.

12 cm

1



12 cm

2



12 cm

3



12 cm

4



Herausnehmbare Steinkohleladung

12 cm

5



16 cm

6

12 cm

7



Mulde nach beiden Seiten kippar

16 cm

8



**märklin**  
START UP

- 1 44404 AVIA Mineralöl-Kesselwagen € 19,99\*
- 2 4430 Offener Güterwagen € 13,99\*
- 3 4459 Rungenwagen € 14,99\*
- 4 4431 Offener Güterwagen € 15,99\*
- 5 4423 Niederbordwagen € 9,99\*
- 6 4473 Niederbordwagen € 19,99\*
- 7 4413 Kippwagen € 14,99\*
- 8 44600 Schwenkdachwagen Taems 890 € 22,99\*



# GÜTERWAGEN

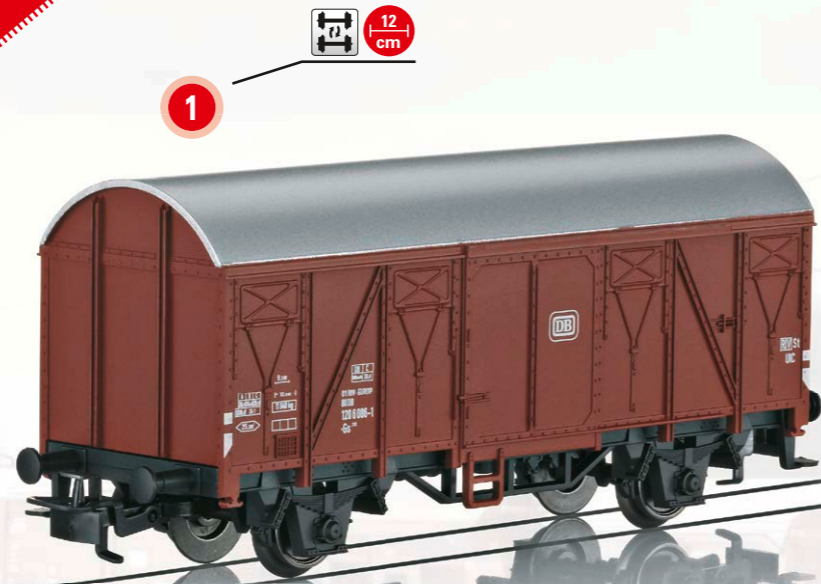

1



2

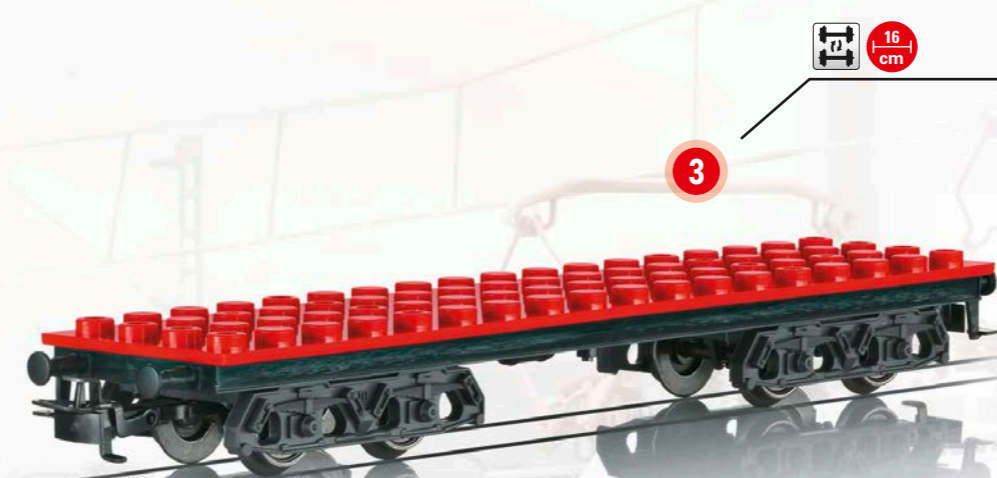

3

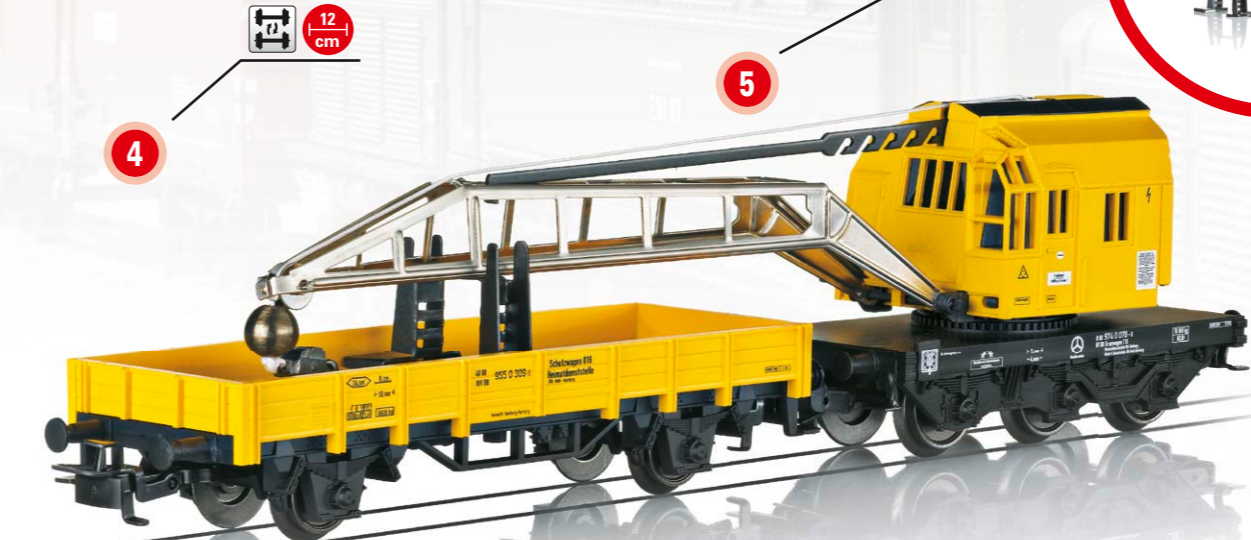
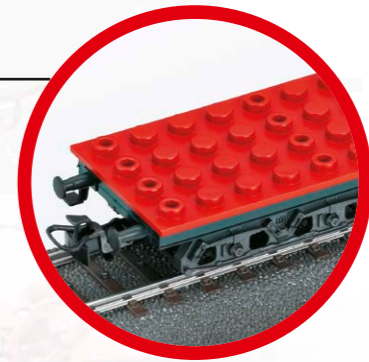

4

5



4411

44734

4410

4471

4671

36700

**märklin**  
START UP

**1 4410 Gedeckter Güterwagen**  
Der Allrounder für's sichere und trockene Ankommen von Gütern ist der gedeckte Güterwagen Gs 210.  
€ 16,99\*

**2 4411 Gedeckter Güterwagen**  
Der Allrounder mit der Zugschlusslaterne für deinen Güterzug.  
€ 20,99\*

**3 44734 Bausteinwagen**  
Ein Wagenboden mit Bausteinnoppen zum individuellen Bauspaß.  
Tolle Spiel- und Wagenergänzung.  
Robust und praktisch - der Märklin Bausteinwagen lässt sich einfach an- und abkuppeln.  
Ideal für's Spielen, Bauen und Ausprobieren.  
€ 19,99\*

**4 4471 Niederbordwagen**  
Der passende Schutzwagen für den Kranwagen 4671.  
€ 9,99\*

**5 4671 Kranwagen**  
Ein drehbarer Ardel-Bergekran mit beweglichem Kranausleger als Bahndienstwagen.  
€ 39,99\*

Alle Güterwagen auf dieser Doppelseite sind mit Relex-Kupplungen ausgestattet für schnelles und einfaches Zusammenkuppeln!

6+

73

72



# KEEP COOL!



- 1 44217 Kühlwagen „Müller Milchreis“**  
 In Sondergestaltung mit dem „kleinen Hunger“.  
 € 19,99\*
- 2 44252 Kühlwagen „Zott Monte“**  
 Privatwagen-Gestaltung der Zott SE & Co. KG, Mertingen.  
 € 19,99\*
- 3 4415 Kühlwagen**  
 Ein Märklin Klassiker seit vielen Jahren. Der Wagen lässt sich übrigens mit Deinen Buntstiften auch so bemalen, wie er Dir gefällt!  
 € 16,99\*
- 4 44218 Kühlwagen „Ritter Sport“**  
 Privatwagen-Gestaltung „Ritter Sport“ der Alfred Ritter GmbH & Co. KG in Waldenbuch.  
 € 19,99\*
- 5 44219 Kühlwagen „PEZ“**  
 Privatwagen-Gestaltung der PEZ International GmbH in Traun (Österreich).  
 € 19,99\*

Alle Güterwagen auf dieser Doppelseite sind mit Relex-Kupplungen ausgestattet für schnelles und einfaches Zusammenkuppeln!



# C-GLEISSYSTEM

## C-Gleis

Das Märklin C-Gleis vereint Robustheit, elektrisch sichere Verbindung und vorbildgerechtes Aussehen auf ideale Weise. Das C-Gleis System lässt sich nach Belieben erweitern und mit speziellen Übergangsgleisen sogar mit alten Gleissystemen kombinieren. Durch die praktischen Steckverbindungen lassen sich die Gleise im Handumdrehen auf- und wieder abbauen. Diese Eigenschaften machen das C-Gleis zum idealen Gleis für Dich, für Neueinsteiger und für anspruchsvolle Profis. Du brauchst nie wieder ein anderes Gleis!

Zusammenstecken

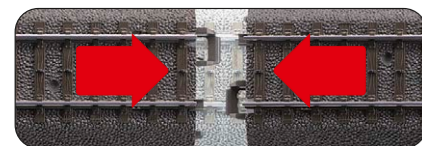

Auseinandernehmen

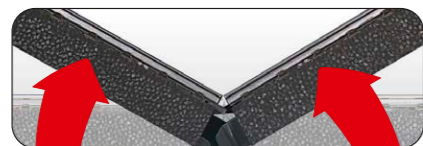

## 01 Das Märklin H0-System

Die Kombination der Märklin Gleissysteme untereinander ist dank Übergangsgleisen jederzeit möglich. Der funktionssichere Mittelleiterbetrieb und die gemeinsame Masse an den beiden Schienen bleiben immer erhalten und ermöglichen so tolle Streckenführungen ohne komplizierten Schaltungsaufwand (z.B. für Kehrschleifen und Gleisdreiecke).

## 02 Perfekte Verbindung

Die mechanische und elektrische Verbindung zweier C-Gleise ist von außen nicht sichtbar. Die Strecke wirkt dadurch wie aus einem einzigen Strang, genau wie im Vorbild. Spezielle Schienenverbinder sind nicht nötig.

## 03 Unsichtbare Stärke

Dank dieser stabilen Click-Verbindung auf der Gleisunterseite kann die Geometrie der Strecke präzise eingehalten werden, ohne die Gleise festschrauben zu müssen. So lassen sie sich jederzeit auf- und schnell wieder abbauen. Überall!

## 04 Vielzweckraum

Im Böschungskörper (Gleisunterseite) bietet sich viel Platz zum Einbau von elektrischen Weichenantrieben oder Decodern, zum Verlegen von Kabeln und vielem mehr. Das alles ist von außen völlig unsichtbar.

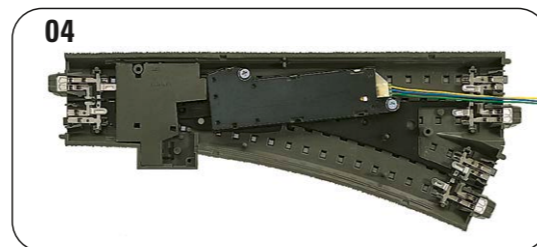
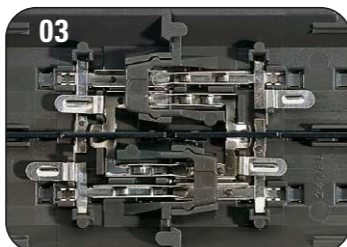

## Der Fortschritt im Einzelnen:

- Vorbildgerechtes Aussehen mit Schotter, Schwellen und Schienen aus Metall.
- Elektrische Betriebssicherheit dank bewährtem Mittelleiter.
- Extrem stabile Click-Verbindung für schnelles Auf- und Abbauen.
- Trittfestes Material um die Gleise auch auf dem Boden verlegen zu können.
- Viel Platz im Gleis für den unsichtbaren Einbau von Kabeln, Antrieben usw.
- Jederzeit erweiterbar um Decoder, Antriebe und andere Funktionsgleise.
- Die Stromspeisung ist an jedem Gleis möglich.
- Alle Märklin H0 Modelle funktionieren auf dem C-Gleis.
- Die durchdachte Geometrie braucht nur wenige Gleisstücke für schöne Strecken.

Für die Kombination des C-Gleises mit dem alten M- oder klassischen K-Gleis-System gibt es Übergangsgleise im Fachhandel.



**märklin**  
START UP



# C-GLEISE

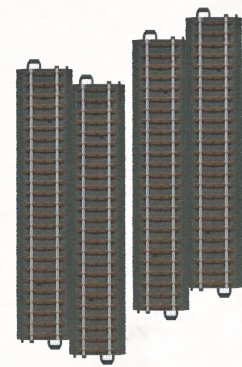

**20188 C-Gleis gerade**  
 - 188,3 mm.  
 - Inhalt: 4 Stück.  
**€ 14,39\***

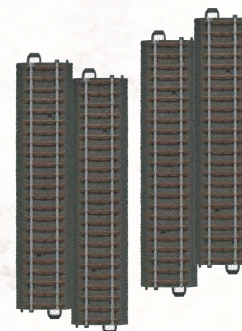

**20172 C-Gleis gerade**  
 - 171,7 mm.  
 - Inhalt: 4 Stück.  
**€ 14,39\***

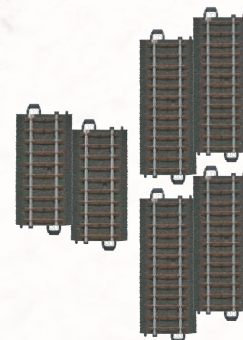

**20099 Gleis-Set gerade**  
 - Gleis-Set bestehend aus 4 geraden Gleisen 24094 (je 94,2 mm lang) und 2 geraden Gleisen 24077 (je 77,5 mm lang).  
**€ 23,99\***



**20360 C-Gleis gerade**  
 - 360 mm.  
 - Inhalt: 2 Stück.  
**€ 13,99\***



**20977 C-Gleis Prellbock**  
 - 82,5 mm.  
 - Inhalt: 1 Stück.  
**€ 8,79\***



**20299 Gleis-Set gebogen**  
 - Gleis-Set bestehend aus 4 gebogenen Gleisen 24224 und 2 gebogenen Gleisen 24206 zur Ergänzung der Weichen  
**€ 28,99\***

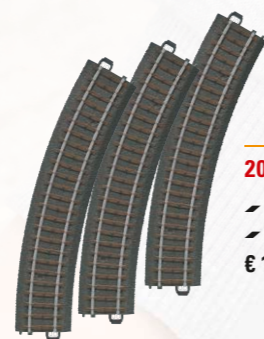

**20130 C-Gleis gebogen (R1)**  
 - R1 = 360 mm/30°.  
 - Inhalt: 3 Stück.  
**€ 11,99\***



**20330 C-Gleis gebogen (R3)**  
 - R3 = 515 mm/30°.  
 - Inhalt: 3 Stück.  
**€ 17,99\***



**20230 C-Gleis gebogen (R2)**  
 - R2 = 437,5 mm/30°.  
 - Inhalt: 3 Stück.  
**€ 15,49\***



**20611 Weiche links**  
 - 1 Weiche links mit Handschalthebel.  
 - 188,3 mm/R2 = 437,5 mm/24,3°.  
 - Elektroantrieb 74492 nachrüstbar.  
**€ 26,99\***



**20612 Weiche rechts**  
 - 1 Weiche rechts mit Handschalthebel.  
 - 188,3 mm/R2 = 437,5 mm/24,3°.  
 - Elektroantrieb 74492 nachrüstbar.  
**€ 26,99\***

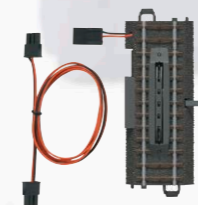

**20997 Entkupplungsgleis**  
 - 94,2 mm.  
 - Entkupplungsgleis zum manuellen und elektrischen Entkuppeln geeignet. Der elektrische Betrieb ist ausschließlich in Verbindung mit dem Stellpult 72752 und dem mitgelieferten Kabel möglich.  
**€ 32,99\***



**20671 Bogenweiche links**  
 - 1 Bogenweiche links mit Handschalthebel.  
 - Innenbogen: R1 = 360 mm/30°.  
 - Außenbogen: 30° im Parallelkreisabstand 77,5 mm.  
 - Elektroantrieb 74492 nachrüstbar.  
**€ 28,99\***



**20672 Bogenweiche rechts**  
 - 1 Bogenweiche rechts mit Handschalthebel.  
 - Innenbogen: R1 = 360 mm/30°.  
 - Außenbogen: 30° im Parallelkreisabstand 77,5 mm.  
 - Elektroantrieb 74492 nachrüstbar.  
**€ 28,99\***

# märklin START UP

**1 71053 Verlängerungskabel (3-polig)**  
 - Zur Verbindung zwischen Weichenantrieb 74492 und Stellpult 72752.  
 - Länge 1,80 m.  
**€ 8,49\***

**2 72752 Weichen-Stellpult**  
**€ 26,99\***

**3 74492 Elektrischer Weichenantrieb**  
 - Nachrüstsatz für C-Gleis-Weichen. Doppelspulen-antrieb mit Endabschaltung. Betrieb über Weichen-Stellpult mit Rückmeldung 72752 oder Weichen-einbau-Decoder möglich. Bei Weichen kann der Elektroantrieb nachträglich ganz einfach ohne Spezialwerkzeug eingebaut und angeschlossen werden. Der Antrieb sitzt verdeckt im Schotterbett. Unterflurmontage ist nicht erforderlich. Er ist verschmutzungssicher gekapselt und durch Endabschaltung gegen Überlastung gesichert. Die Steuerung erfolgt über das Weichen-Stellpult 72752. Der Handstellhebel kann in Funktion bleiben.  
**€ 25,99\***



1



2



3





# GLEISERGÄNZUNGSPACKUNGEN



€ 39,99\*

## 24900 C-Gleis-Ergänzungspackung C1

- Inhalt: 2 gerade Gleise 24172
- 1 gebogenes Gleis 24224
- 1 Weiche links 24611
- 1 Prellbock 24977
- Aufbauanleitung

- Zur Erweiterung der C-Gleis-Startpackungen um ein Abstellgleis.

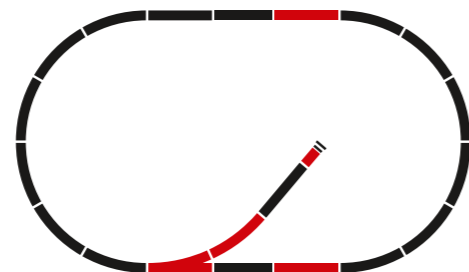

€ 79,99\*

## 24902 C-Gleis-Ergänzungspackung C2

- Inhalt: 3 gerade Gleise 24188
- 5 gerade Gleise 24172
- 2 gebogene Gleise 24224
- 1 Weiche 24611
- 1 Weiche 24612
- Aufbauanleitung

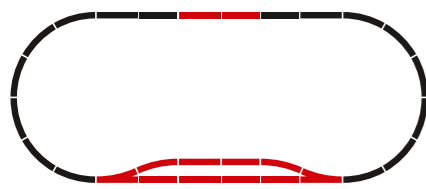

- Zur Erweiterung der kleinen C-Gleis-Startpackung um ein Ausweichgleis.



€ 99,99\*

## 24903 C-Gleis-Ergänzungspackung C3

- Inhalt: 7 gerade Gleise 24188
- 7 gerade Gleise 24172
- 2 gebogene Gleise 24130
- 1 Bogenweiche 24671
- 1 Bogenweiche 24672
- Aufbauanleitung

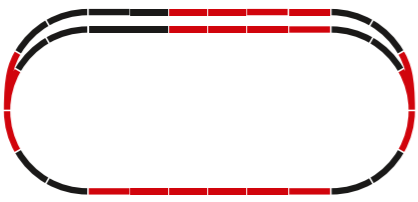

- Zur Erweiterung der C-Gleis-Startpackungen um ein Ausweichgleis mit Bogenweichen.



€ 119,99\*

## 24904 C-Gleis-Ergänzungspackung C4

- Inhalt: 4 gerade Gleise 24188
- 4 gerade Gleise 24172
- 2 gerade Gleise 24077
- 2 gebogene Gleise 24130
- 6 gebogene Gleise 24230
- 1 Bogenweiche 24671
- 1 Bogenweiche 24672
- Aufbauanleitung

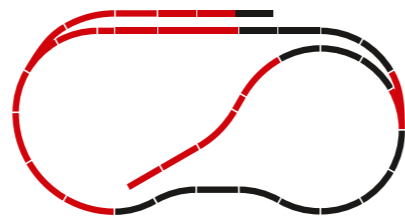

€ 184,99\*

## 24905 C-Gleis-Ergänzungspackung C5

- Inhalt: 7 gerade Gleise 24188
- 7 gerade Gleise 24172
- 2 gerade Gleise 24094
- 1 gebogenes Gleis 24224
- 1 Weiche 24611
- 1 Weiche 24612
- 1 Doppelkreuzungsweiche
- 4 Gleisenden mit Prellböcken 24977
- Aufbauanleitung



- Zur Erweiterung der C-Gleis-Startpackungen um Abstell- und Rangiergleise.

# ZUBEHÖR

DANK DER RAMPE  
SOFORT AUFS GLEIS.

**märklin**  
START UP

## 1 7224 Aufgleishilfe

- Hilft Dir, jeden Wagen schnell und sicher aufzugleisen.

€ 4,99\*

## 2 74924 Vollautomatischer Bahnübergang

- Der Bahnübergang ist fertig montiert und enthält 2 Kontaktgleise.
- Du brauchst nur noch Deine Gleise anstecken und es kann losgehen.

€ 94,99\*

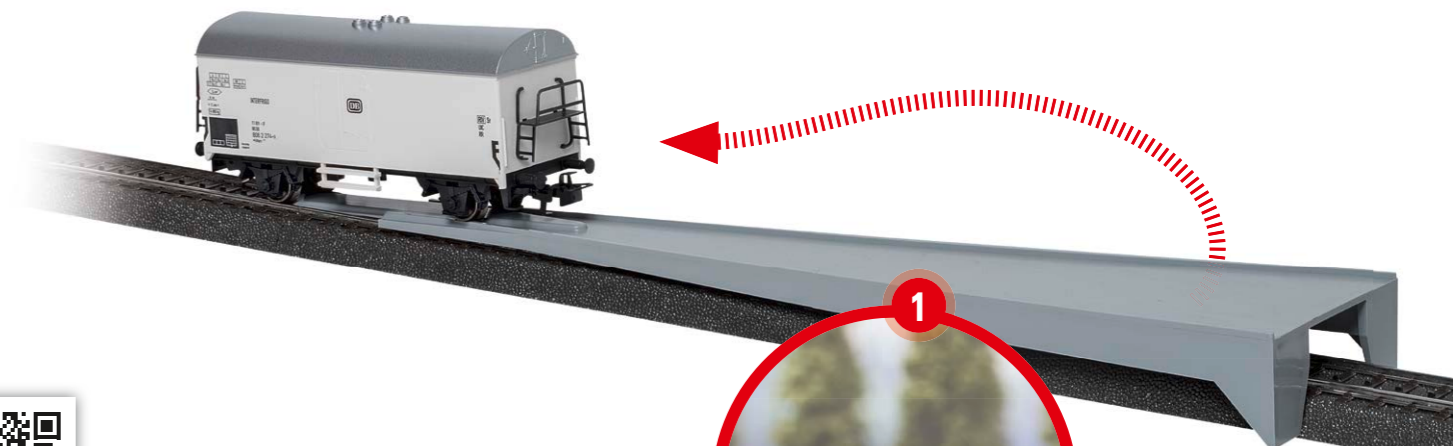



# märklin

## START UP

- 1 71054 Verlängerungskabel (4-polig)**
- Kabelverbindung zwischen Weichen-Stellpulten oder Signal-Schaltpulten.
  - Länge: 1,80 m. € 8,49\*

- 2 72751 Signal-Schaltpult**
- Zum Schalten von bis zu 4 Signalen aus dem Start up Sortiment. € 26,99\*

- 3 74391 Lichtblocksignal**
- Einsatz als Hauptsignal oder als Blocksignal auf der Strecke.
  - Höhe ohne Sockel ca. 8 cm. € 28,99\*

- 4 74380 Lichtvorsignal**
- Vorsignal zum Einsatz vor dem Hauptsignal 74391.
  - Höhe ohne Sockel ca. 6 cm. € 26,99\*

- 5 74371 Licht-Gleissperrsignal**
- Sperrsignal zum Einsatz im Rangier- und Bahnhofsbereich.
  - Höhe ohne Sockel ca. 1 cm. € 26,99\*

Entdecke hier alle weiteren Infos!

[www.maerklin.de](http://www.maerklin.de)



# START UP CLUB



# märklin

## START UP

- 1 47624 Märklin Start up Club-Jahreswagen 2024**
- Wagenaufbau in cooler Graffiti-Gestaltung.
  - Die Bretterstruktur des Aufbaus wird per 3D-Digitaldrucktechnik erhaben aufgedruckt.
  - Relex-Kupplungen für schnelles und einfaches Kuppeln.

Jahresmodell für Mitglieder des Märklin Start up Clubs und Märklin Insider.

€ 19,99\*

6+

Zur Steuerung der Signale ist das Schaltpult 72751 erforderlich.





Erkunde mit mir die Welt auf 6 x 28 spannenden Seiten clubmagazin!



FÜR 6-12 JAHRE

**märklin**  
START UP CLUB

**JETZT ONLINE REGISTRIEREN**



[www.maerklinfanclub.de/anmelden](http://www.maerklinfanclub.de/anmelden)

**6 CLUBMAGAZINE**  
IM JAHR MIT COOLEN BERICHTEN, PRODUKTVORSTELLUNGEN, BAUANLEITUNGEN, GEWINNSPIELEN...



**CLUBWEBSITE**  
MIT MITGLIEDERBEREICH...



**CLUBKARTE**  
FÜR VIELE RABATTE...



jetzt zum **funletter** anmelden

[www.maerklinfanclub.de/myworld](http://www.maerklinfanclub.de/myworld)



**MALEN BASTELN RATEN**  
und mehr!

**3+**

**kostenlos!**

**Jederzeit kündbar!**





# Lust auf mehr Modelleisenbahn?

## Dann komm in den Märklin Insider-Club!

Für alle, die gemeinsam die faszinierende Welt der Modelleisenbahnen erkunden wollen.

### Deine Vorteile:

- 6x jährlich das Märklin Magazin
- 6x jährlich die Insider Clubnews
- Exklusive Clubmodelle
- Gratis Club-Jahreswagen
- Jahres-Chronik
- Kostenloser Märklin Gesamtkatalog
- Frühzeitige Informationen
- Clubkarte
- Rabatte bei Seminaren
- **Kostenloser Versand im Online Shop** innerhalb Deutschlands.
- **Clubreisen\*\*** innerhalb Deutschlands.
- **Kleines Willkommensgeschenk**
- **Geburts-Gutschein**
- **Zudem werden Clubmitgliedern von vielen Messeveranstaltern vergünstigte Eintrittspreise gewährt.**

# märklin

INSIDER CLUB



Clubwagen 2024 Spur H0

Clubwagen 2024 Spur Z



Die Jahresmitgliedschaft kostet Euro 89,95, CHF 109,95, US \$ 109,-, (Stand 2024) inklusive Jahreswagen, Jahres-Chronik, Jahres-Abo Märklin Magazin, Katalog, Clubnews, etc.

Märklin Insider-Club  
Postfach 9 60  
73009 Göppingen  
Deutschland

Telefon +49 (0) 7161/608-213  
Fax +49 (0) 7161/608-308  
E-Mail club@maerklin.com  
Internet www.maerklin.com



Jetzt Clubmitglied werden und profitieren.  
Gleich anmelden unter [www.maerklin.de/clubs](http://www.maerklin.de/clubs)

# DER NÄCHSTE SCHRITT



# märklin

## Steige ein in die Welt der Profis

Entdecke auf den nächsten Seiten das Profisortiment mit allen Details und Funktionen, die zischende und dampfende Lokomotive oder die Elektrolok mit einem sich wie aus Zauberhand hebenden Stromabnehmer.





## Digitale Profi-Modelle zum Einstieg



mf+ dcc III 15+

### 29890 Digital-Startpackung „Güterzug mit BR 89.0“

Vorbild: Tenderlokomotive der Baureihe 89.0, ein offener Güterwagen, ein Kesselwagen „Gasolin“ und ein Rungenwagen Rlmms 56 der Deutschen Bundesbahn (DB).

#### Highlights:

- Idealer Einstieg in die digitale Welt von Märklin H0.
- Automatische Anmeldung an der Mobile Station durch eingebauten mfx-Decoder.
- Aufbaufreundliche C-Gleis-Anlage.
- Wagen mit spielspaßerhöhenden Relexkupplungen.



mf+ dcc VI 15+

### 39290 Zweikraftlokomotive Baureihe 249

Vorbild: Zweikraftlokomotive BR 249 (Vectron Dual Mode light) der DB Cargo AG. Aus der Vectron-Produktfamilie von Siemens. Betriebsnummer 249 002. Werkszustand Mai 2022.

#### Highlights:

- Komplette Neukonstruktion.
- Pufferhöhe nach NEM.
- Fahrgestell und Aufbau weitgehend aus Metall.
- Zahlreiche angesetzte Details.
- Führerstandbeleuchtung digital schaltbar.
- Maschinenraumbeleuchtung digital schaltbar.
- Mit Digital-Decoder mfx+ und umfangreichen Geräuschfunktionen.



mf+ dcc III 15+

### 36244 Dampflokomotive Baureihe 24

Vorbild: Personenzug-Dampflokomotive mit Schlepptender Baureihe 24 der Deutschen Bundesbahn (DB). Einheitslokomotive mit Wagner-Windleitblechen. Lok-Betriebsnummer 24 044. Betriebszustand um 1957.

#### Highlights:

- Lokomotive mit mfx-Decoder und vielfältigen Soundfunktionen.
- Detailliertes, preiswertes Einsteigermodell.
- Serienmäßig eingebauter Raucheinsatz.



# LGB Gartenbahnen



## 70503 Startset Baustellenzug 230 Volt

Dieses Startset enthält einen Baustellenzug, bestehend aus einer Tenderlok, einem Niederbordwagen und einem Kipplorenwagen. Die Lok ist mit einem leistungsstarken Motor ausgerüstet und verfügt über ein beleuchtetes Spitzenlicht. Mit den beigelegten Stickers können die Lok und beide Wagen dekoriert werden. Das Set enthält zusätzlich einen kompletten Gleiskreis, Stromversorgung für 230 Volt und einen Fahrregler. Zuglänge 68 cm.

€ 249,-\*

Maximaler Spielspaß für drinnen und draußen!



Der schafft was weg!  
Ein stabiler Niederbordwagen.



Lokomotive mit Licht



Gemeinsam aufbauen und spielen,  
egal bei welchem Wetter.



LGB Gleise sind einfach zu verlegen, ob im Kreis, mit Weichen oder am Ende auch mit einem Prellbock. Das Zubehörprogramm hat viel zu bieten.



## 49501 Ergänzungsset Baustelle

Dieses Ergänzungsset für den Baustellenzug enthält einen weiteren Kipplorenwagen, einen Bagger mit manuell beweglicher Schaufel, eine Spielfigur sowie eine Anzahl von baustellentypischem Zubehör wie Absperrungen oder Schilder. Mit den beigelegten Stickers kann der Kipplorenwagen dekoriert werden. Länge des Lorenwagens 17 cm.

€ 59,99\*



Kranarm und Kranhaken sind heb- und senkbar



## 40043 Kranwagen

Modell eines Kranwagens, wie er vor allem bei Bauarbeiten an Bahnanlagen und an Gleisen eingesetzt wird. Der Kranarm und der Kranhaken lassen sich über Handkurbeln heben und senken. Der Kranaufsatz ist drehbar. Länge über Puffer 25 cm.

€ 94,99\*

Seht das Set in Action!

Entdecke alle weiteren Infos unter [www.lgb.de](http://www.lgb.de)





# LGB Gartenbahnen



**Der perfekte Einstieg  
in die spielerische Welt von LGB**  
**Kompatibel zu allen gängigen Klemmbausteinen**



**Inklusive 30 Bausteine**



## 90463 Startset Bausteinzug

Dieses Startset enthält eine Dampflok, zwei Flachwagen mit einer Bausteinplatte und 30 Bausteine. Das Set enthält außerdem einen kompletten Gleiskreis bestehend aus 12 gebogenen Gleisstücken, Fahrregler, Stromversorgung für 230 Volt und Anschlusskabel. Zuglänge 77 cm.

€ 279,-\*

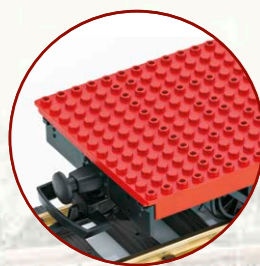

Einfach und robust zugleich.  
Die Grundplatte als idealer Ausgangspunkt  
zum Spielen und Bauen.



## 94063 Bausteinwagen

Modell eines 2-achsigen Flachwagens. Der Wagenboden ist mit den üblichen Klemmnoppen versehen, sodass verschiedenste Aufbauten mit Bausteinen anderer namhafter Hersteller möglich sind. Länge über Puffer 26 cm.

€ 44,99\*

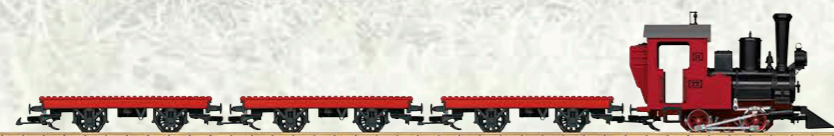
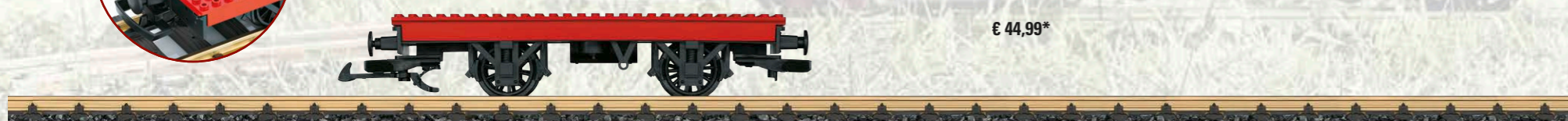

**Seht das Set in Action!**



## 70403 Startset Güterzug

Das Startset für vielfältige Spielmöglichkeiten: Güterzug mit Dampflok „Stainz“, einem Schotterwagen und einem beladenen Niederbordwagen. Die Dampflok ist mit einem leistungsstarken Motor ausgestattet und verfügt über ein elektronisches Dampflokgeräusch und einen Dampfentwickler. Das Set enthält außerdem einen kompletten Gleiskreis (Durchmesser 1.290 mm) sowie Stromversorgung für 230 Volt und Fahrgerät. Das abgebildete Ladegut auf dem Niederbordwagen ist beispielhaft und kann variieren. Zuglänge 85 cm.

€ 399,-\*





## LGB Startset zu Weihnachten

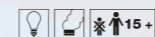

### 70308 Startset Weihnachtszug

Dieses Startset enthält einen Oldtimerzug bestehend aus einer Tenderlok und 2 Personenwagen in weihnachtlicher Gestaltung. Die Lok ist mit einem leistungsstarken kugelgelagerten Bühler-Motor sowie Spitzenlicht und einem Raucheinsatz ausgerüstet. Das Set enthält zusätzlich einen kompletten Gleiskreis, Stromversorgung und Fahrregler. Zuglänge 85 cm.

Mit den bisher erschienenen Weihnachtswagen kann dieser Zug wunderbar ergänzt werden.

€ 399,-\*

Gemeinsam aufbauen und spielen, egal bei welchem Wetter.



Lokomotive mit Licht und Rauch



## Gleis-Sets



Merry Christmas



Hier gibt es ein weihnachtliches Video zur Startpackung.



### 19901 Prellbock-Gleis-Set

Mit diesem Set können Sie den Gleiskreis aus Ihrem LGB Starter Set zu einem Oval mit einem Abstellgleis zum Rangieren ausbauen.

€ 115,-\*

Die stabile Box enthält:  
1x 12000 Handweiche rechts  
6x 10000 gerade Gleise  
1x 11000 gebogenes Gleis  
1x Prellbock

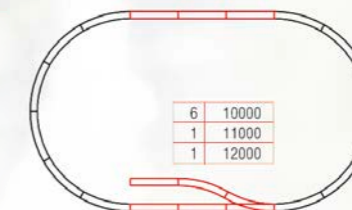

### 19902 Bahnhof-Gleis-Set

Mit diesem Set können Sie den Gleiskreis aus Ihrem LGB Starter Set zu einem Oval mit einem Ausweichgleis ausbauen. Dann können sich zwei Züge begegnen. Oder sie können einen Zug abstellen, Wagen rangieren und die Lok von einem Ende des Zugs zum anderen umsetzen.

€ 179,-\*

Die stabile Box enthält:  
1x 12000 Handweiche rechts  
1x 12100 Handweiche links  
9x 10000 gerade Gleise  
2x 11000 gebogene Gleise

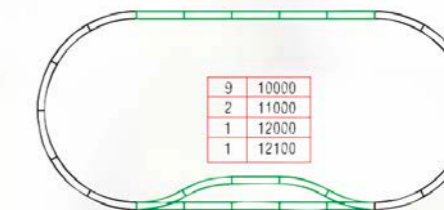



## Artikelnummernverzeichnis

### my world

23130	41
23180	41
23302	10
23303	41
23400	40
23401	41
23978	41
29342	12
29343	31
29344	27
29345	8
29346	20
29347	4
29348	18
29406	37
29430	33
44100	38
44104	38
44107	38
44114	35
44115	35
44118	25
44122	24
44123	34
44141	38
44142	38
44143	38
44145	6
44347	7
72201	17
72202	17
72211	16
72212	26
72213	39
72218	11
72219	28
72221	11
72222	22
72223	14
72240	41

### START UP

20099	78
20124	53
20130	78
20172	78
20188	78
20224	78
20230	78
20299	78
20330	78
20360	78
20611	79
20612	79
20671	79
20672	79
20977	78
20997	79
24900	80
24902	80
24903	80
24904	80
24905	80
29124	53
29132	51
29133	59
29188	57
29722	55
29828	45
29952	49
30000	63
36218	65
36321	63
36501	65
36509	65
36700	65
36712	59
36740	63
36872	61
36873	63
4038	67
4039	67

40400	69
40401	69
40402	69
40500	67
40501	67
40502	67
40503	67
4107	67
4108	67
4410	73
4411	73
4413	71
4415	75
4423	71
4430	71
4431	71
4459	71
4471	73
4473	71
44217	75
44218	75
44219	75
44224	53
44232	61
44234	61
44251	51
44252	75
44404	71
44600	71
44700	69
44734	73
44752	55
44825	46
44826	46
44827	47
44828	47
44829	45
44830	45
44831	69
44952	49

4671	73
47624	83
48620	61
71053	79
71054	82
7224	81
72453	69
72751	82
72752	79
74371	82
74380	82
74391	82
74492	79
74924	81



29890	88
36244	89
39290	89



19901	95
19902	95
40043	91
49501	91
70308	94
70403	93
70503	90
90463	92
94063	92

## Service und Reparatur

### Märklin Direkt-Service

Der Märklin Fachhändler ist Ihr Ansprechpartner für Reparaturen und Umbauten von analog auf digital. Für Fachhändler ohne eigene Serviceabteilung sowie für Privatkunden übernehmen wir die Umbauten in unserer Reparaturabteilung in Göppingen. Sie erhalten nach Begutachtung des Modells einen Kostenvoranschlag inklusive der Angaben und Kosten für den sicheren Versand. Wenn Sie Modelle persönlich in Göppingen abgeben und abholen wollen, so wenden Sie sich bitte an unseren Service-Point im Märklineum.

### „Häufig gestellte Fragen“ – FAQs

Weitere praktische Tipps und viele Informationen finden Sie auf unserer Website im Servicebereich unter: <http://www.maerklin.de/de/service/kundenservice/haeufig-gestellte-fragen>

### Gebr. Märklin & Cie. GmbH

Reparaturservice  
Stuttgarter Straße 55-57  
D-73033 Göppingen  
Telefon +49 (0) 71 61 / 608-222  
Fax +49 (0) 71 61 / 608-225  
E-Mail [service@maerklin.de](mailto:service@maerklin.de)

Preise: Aktueller Preisstand zum Zeitpunkt der Drucklegung – unterjährige Preisänderungen vorbehalten – Preise maximal gültig bis zum Erscheinen einer nächsten Preisliste / eines nächsten Kataloges.

\* Alle Preisangaben sind unverbindlich empfohlene Verkaufspreise.



Artikel nicht geeignet für Kinder unter 3 Jahren.



**START UP**  
Fragen und Antworten



**my world**  
Fragen und Antworten

# märklin

Neuheit 2024. **N**

Fahrgestell der Lokomotive aus Metall.

Überwiegender Teil des Lokomotivaufbaus aus Metall.

Märklin Kurzkupplungen in Norm-Aufnahme mit Drehpunkt.

Märklin Kurzkupplungen in Norm-Aufnahme mit Kulissenführung.

Inneneinrichtung eingebaut.

Geräuschelektronik eingebaut.

Zweilicht-Spitzensignal.

Zweilicht-Spitzensignal mit der Fahrtrichtung wechselnd.

Dreilicht-Spitzensignal vorne.

Dreilicht-Spitzensignal mit der Fahrtrichtung wechselnd.

Ein rotes Schlusslicht.

Dreilicht-Spitzensignal und zwei rote Schlusslichter mit der Fahrtrichtung wechselnd.

Innenbeleuchtung nachrüstbar.

Lichteffekt.

Maßstab 1 zu 100.

Tauschradsätze. Kostenlos im Fachhandel austauschen.

Länge über Puffer.

12 cm

### Altersangaben und Warnhinweise.



ACHTUNG! Nicht geeignet für Kinder unter 3 Jahren. Funktionsbedingte scharfe Kanten und Spitzen. Erstickungsgefahr wegen abbrech- und verschluckbarer Kleinteile.



Nur für Erwachsene.

Die Zeichenerklärung von Märklin HO und LGB finden Sie im Web unter [www.maerklin.de/www.lgb.de](http://www.maerklin.de/www.lgb.de).

# märklin

## START UP



Gebr. Märklin & Cie. GmbH  
Stuttgarter Straße 55–57  
73033 Göppingen  
Germany  
Service:  
Telefon: +49 (0) 71 61 / 608 222  
E-Mail: [service@maerklin.de](mailto:service@maerklin.de)



Märklin erfüllt die Anforderungen an ein Qualitätsmanagementsystem nach der Norm ISO 9001. Dies wird regelmäßig vom TÜV Süd durch Überwachungsprüfungen kontrolliert und zertifiziert. Sie haben damit die Sicherheit, ein geprüftes Qualitätsprodukt zu kaufen.



Änderungen und Liefermöglichkeit sind vorbehalten. Preis-, Daten- und Maßangaben erfolgen ohne Gewähr. Irrtümer und Druckfehler vorbehalten, eine Haftung wird diesbezüglich ausgeschlossen. Bei den Abbildungen handelt es sich teilweise um Handmuster, Retuschen und Renderings. Die Serienproduktion kann in Details von den abgebildeten Modellen abweichen.

Alle Rechte vorbehalten.  
Nachdruck, auch auszugsweise, verboten.  
© Copyright by Gebr. Märklin & Cie. GmbH

Gedruckt in Deutschland.  
Printed in Germany.  
395981 – 01 2024



4 031111 192762 >  
[www.maerklin.de](http://www.maerklin.de)



## Online-Gewinnspiel



Die Eisenbahn gehört einfach zu Weihnachten. Jetzt hast Du die Chance, das ganze Jahr in die wunderbare Weihnachtswelt einzutauchen und Deinen Weihnachtsbaum mit der passenden Bahn zu verschönern.

← **Preisfrage:** Wie viele Weihnachtswichtel findest du in diesem Katalog?  
Trage die richtige Zahl auf: [www.maerklin.de/startup-win2024](http://www.maerklin.de/startup-win2024) ein und **gewinne tolle Preise!**



Teilnahme ab 01.01.2024, Teilnahmeschluss ist der 31.12.2024. Teilnahme nur online über das Formular möglich. Postalische Einsendungen und E-Mails werden nicht beachtet. Die Teilnahmebedingungen sind unter [www.maerklin.de/startup-win2024](http://www.maerklin.de/startup-win2024) einsehbar.